



ALTAIR PLUS

Split tipa gaisa kondicionieris
Rokasgrāmata



SATURS

DROŠĪBAS PASĀKUMI	2
KOMPONENTU APRAKSTS	5
TĀLVADĪBAS PULTS	7
EKSPLUATĀCIJAS INSTRUKCIJAS	14
APKOPES INSTRUKCIJA (R32)	15
UZSTĀDĪŠANAS PIESARDZĪBAS PASĀKUMI	21
IEKŠĒJA BLOKA UZSTĀDĪŠANA	24
ĀRĒJA BLOKA UZSTĀDĪŠANA	28
PĀRBAUDES DARBĪBA	32
TESTA PALAIŠANAS INSTRUKCIJA	33
APKOPE	34
TRAUCĒJUMU NOVĒRŠANA	36

* Produkta uzlabošanas nolūkos dizains un specifikācijas var tikt mainītas bez iepriekšēja brīdinājuma. Lai iegūtu sīkāku informāciju, sazinieties ar pārdošanas aģentūru vai ražotāju.

* Pogu un indikatoru forma un novietojums var atšķirties atkarībā no modeļa, taču to funkcijas ir vienādas.

DROŠĪBAS PASĀKUMI

DROŠĪBAS NOTEIKUMI UN IETEIKUMI UZSTĀDĒTĀJAM

1. Pirms ierīces uzstādīšanas un lietošanas izlasiet šo rokasgrāmatu.
2. Iekštelpu un āra bloku uzstādīšanas laikā bērniem ir jāizvairās no darba zonas. Var notikt neparedzēti negadījumi.
3. Pārliedzieties, vai āra bloka pamatne ir stingri nostiprināta.
4. Pārbaudiet, vai aukstumaģenta sistēmā nevar iekļūt gaiss, un pārbaudiet, vai, pārvietojot gaisa kondicionētāju, nav aukstumaģenta noplūdes.
5. Pēc gaisa kondicionētāja uzstādīšanas veiciet pārbaudes ciklu un pierakstiet darbības datus.
6. Aizsargājiet iekštelpu bloku ar drošinātāju ar piemērotas jaudas maksimālajai ievades strāvai vai citu pārslodzes aizsardzības ierīci.
7. Pārliedzieties, vai tīkla spriegums atbilst tam, kas norādīts uz datu plāksnītes. Turiet slēdzi vai strāvas kontaktdakšu tīru. Pareizi un stingri ievietojiet strāvas kontaktdakšu kontaktligzdā, tādējādi izvairoties no elektriskās strāvas trieciena vai aizdegšanās riska nepietiekama kontakta dēļ.
8. Pārbaudiet, vai kontaktligzda ir piemērota kontaktdakšai, pretējā gadījumā nomainiet kontaktligzdu.
9. Ierīcei jābūt aprīkotai ar līdzekļiem atvienošanai no barošanas tīkla ar kontaktu atdalīšanu visos polos, kas nodrošina pilnīgu atvienošanu III kategorijas pārsprieguma apstākļos, un šiem līdzekļiem jābūt iekļautiem fiksētajā elektroinstalācijā saskaņā ar elektroinstalācijas noteikumiem.
10. Gaisa kondicionētājs jāuzstāda profesionāļiem vai kvalificētām personām.
11. Neuzstādiet ierīci mazāk nekā 50 cm attālumā no viegli uzliesmojošām vielām (spirta u.c.) vai no spiediena tvertnēm (piem., aerosola baloniņiem).
12. Ja ierīci lieto vietās, kur nav iespējams ventilēt, ir jāveic piesardzības pasākumi, lai novērstu aukstumaģenta gāzes noplūdes, kas paliek vidē un rada ugunsgrēka draudus.
13. Iepakojuma materiāli ir otrreizēji pārstrādājami un jāizmet atsevišķās atkritumu tvertnēs. Kad gaisa kondicionētājs ir beidzies tā kalpošanas laikā, nogādājiet to īpašā atkritumu savākšanas centrā utilizācijai.
14. Lietojiet gaisa kondicionētāju tikai saskaņā ar instrukcijām šajā bukletā. Šīs instrukcijas nav paredzētas, lai aptvertu visus iespējamus nosacījumus un situācijas. Tāpat kā ar jebkuru sadzīves elektroierīci, uzstādīšanas, ekspluatācijas un apkopes laikā vienmēr ir ieteicams ievērot veselo saprātu un piesardzību.
15. Ierīce jāuzstāda saskaņā ar spēkā esošajiem valsts noteikumiem.
16. Pirms piekļūt spailēm, visas strāvas ķēdes ir jāatvieno no barošanas avota.
17. Ierīce jāuzstāda saskaņā ar valsts elektroinstalācijas noteikumiem.
18. Šo ierīci var lietot bērni no 8 gadu vecuma un personas ar ierobežotām fiziskām, maņu vai garīgām spējām vai pieredzes un zināšanu trūkumu, ja viņi ir saņēmuši uzraudzību vai ir instruēti par ierīces lietošanu drošā veidā un saprot saistītos apdraudējumus. Bērni nedrīkst spēlēties ar ierīci. Tīrīšanu un lietotāja apkopi nedrīkst veikt bērni bez uzraudzības.

DROŠĪBAS PASĀKUMI

DROŠĪBAS NOTEIKUMI UN IETEIKUMI UZSTĀDĒTĀJAM

19. Nemēģiniet uzstādīt kondicionieri vienatnē, vienmēr sazinieties ar specializētu tehnisko personālu.
20. Tīrīšana un apkope jāveic specializētam tehniskajam personālam. Jebkurā gadījumā pirms tīrīšanas vai apkopes darbu veikšanas atvienojiet ierīci no elektrotīkla.
21. Pārliedzinieties, vai tīkla spriegums atbilst tam, kas norādīts uz datu plāksnītes. Turiet slēdzi vai strāvas kontaktdakšu tīru. Pareizi un stingri ievietojiet strāvas kontaktdakšu kontaktligzdā, tādējādi izvairoties no elektriskās strāvas trieciena vai aizdegšanās riska nepietiekama kontakta dēļ.
22. Neizvelciet kontaktdakšu, lai izslēgtu ierīci, kad tā darbojas, jo tas var radīt dzirksteles un izraisīt ugunsgrēku utt.
23. Šī ierīce ir paredzēta gaisa kondicionēšanai sadzīves vidē, un to nedrīkst izmantot citiem mērķiem, piemēram, drēbju žāvēšanai, pārtikas atdzesēšanai utt.
24. Vienmēr lietojiet ierīci ar uzstādītu gaisa filtru. Kondicioniera lietošana bez gaisa filtra var izraisīt pārmērīgu putekļu vai atkritumu uzkrāšanos uz ierīces iekšējām daļām ar iespējamām turpmākām kļūmēm.
25. Lietotājs ir atbildīgs par to, lai iekārtu uzstādītu kvalificēts tehniķis, kuram ir jāpārbauda, vai tā ir iezemēta saskaņā ar spēkā esošajiem tiesību aktiem un jāievieto termosā magnētiskais slēdzis.
26. Tālvadības pults baterijas ir jāpārstrādā vai pareizi jāiznīcina. Atbrīvošanās no bateriju lūžņiem --- Lūdzu, izmetiet baterijas kā šķirotus sadzīves atkritumus pieejamā savākšanas punktā.
27. Nekad nepalieciet tieši pakļauti aukstā gaisa plūsmai ilgu laiku. Tieša un ilgstoša aukstā gaisa iedarbība var būt bīstama jūsu veselībai. Īpaši jāuzmanās telpās, kur atrodas bērni, veci vai slimi cilvēki.
28. Ja no ierīces izdalās dūmi vai jūtama deguma smaka, nekavējoties atslēdziet strāvas padevi un sazinieties ar servisa centru.
29. Ierīces ilgstoša lietošana šādos apstākļos var izraisīt ugunsgrēku vai elektriskās strāvas triecienu.
30. Remontu drīkst veikt tikai autorizēts ražotāja servisa centrs. Nepareizs remonts var pakļaut lietotāju elektriskās strāvas trieciena u.c. riskam.
31. Atvienojiet automātisko slēdzi, ja plānojat nelietot ierīci ilgu laiku. Gaisa plūsmas virziens ir pareizi jānoregulē.
32. Apkures režīmā atlokiem jābūt vērstiem uz leju, dzesēšanas režīmā – uz augšu.
33. Nodrošiniet, lai ierīce būtu atvienota no strāvas padeves, ja tā ilgstoši nedarbosies, un pirms jebkādas tīrīšanas vai apkopes veikšanas.
34. Izvēloties piemērotāko temperatūru, var novērst ierīces bojājumus.

DROŠĪBAS PASĀKUMI

DROŠĪBAS NOTEIKUMI UN AIZLIEGUMI

1. Nelokiet, nevelciet vai nespiediet strāvas vadu, jo tas var to sabojāt. Elektrības triecienu vai ugunsgrēku, iespējams, izraisījis bojāts strāvas vads. Bojāto strāvas vadu drīkst nomainīt tikai specializēts tehniskais personāls.
2. Neizmantojiet paplašinājumus vai moduļus.
3. Neaiztieciet ierīci, ja tā ir basām kājām vai ķermeņa daļas ir slapjas vai mitras.
4. Neaizsedziet gaisa ieplūdi vai izplūdi iekštelpu vai āra blokā. Šo atveru aizsprostojums izraisa kondicioniera darbības efektivitātes samazināšanos ar iespējamiem no tā izrietošiem kļūmēm vai bojājumiem.
5. Nekādā veidā nemainiet ierīces īpašības.
6. Neuzstādi ierīci vidē, kur gaiss var saturēt gāzi, eļļu vai sēru, vai siltuma avotu tuvumā.
7. Šo ierīci nav paredzēts lietot personām (tostarp bērniem) ar ierobežotām fiziskām, maņu vai garīgām spējām vai pieredzes un zināšanu trūkumu, ja vien par viņu drošību atbildīgā persona nav sniegusi viņu uzraudzību vai norādījumus par ierīces lietošanu.
8. Nekāpiet uz ierīces un nenovietojiet uz tās smagus vai karstus priekšmetus.
9. Neatstājiet logus vai durvis atvērtas uz ilgu laiku, kad darbojas gaisa kondicionieris.
10. Nevirziet gaisa plūsmu uz augiem vai dzīvniekiem.
11. Ilga tieša kondicioniera pakļaušana aukstā gaisa plūsmai var negatīvi ietekmēt augus un dzīvniekus.
12. Nenovietojiet kondicionieri saskarē ar ūdeni. Elektriskā izolācija var tikt bojāta un tādējādi izraisīt elektrotraumu.
13. Nekāpiet uz āra ierīces un nenovietojiet uz tās nekādus priekšmetus.
14. Nekad neievietojiet ierīcē nūju vai līdzīgu priekšmetu. Tas var izraisīt savainojumus.
15. Bērni ir jāuzrauga, lai nodrošinātu, ka viņi nespēlējas ar ierīci. Ja barošanas vads ir bojāts, tas jānomaina ražotājam, tā servisa aģentam vai līdzīgi kvalificētām personām, lai izvairītos no briesmām.

KOMPONENTU APRAKSTS

IEKŠTĒLPU BLOKS

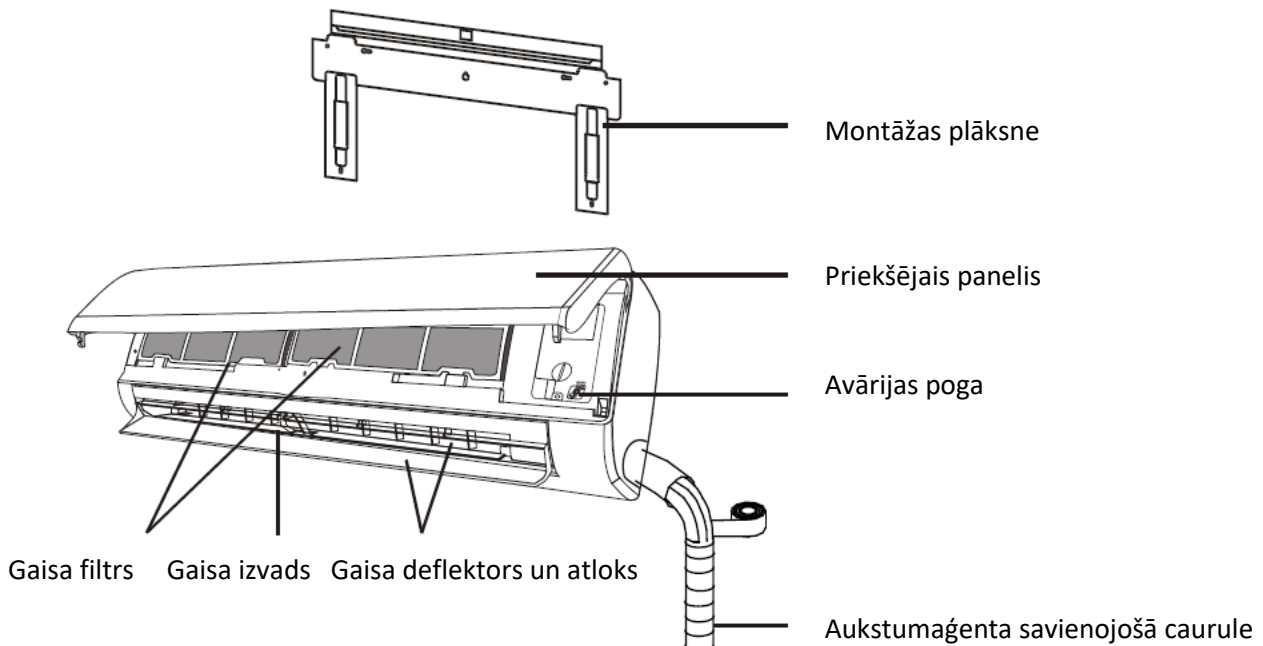

ĀRA BLOKS

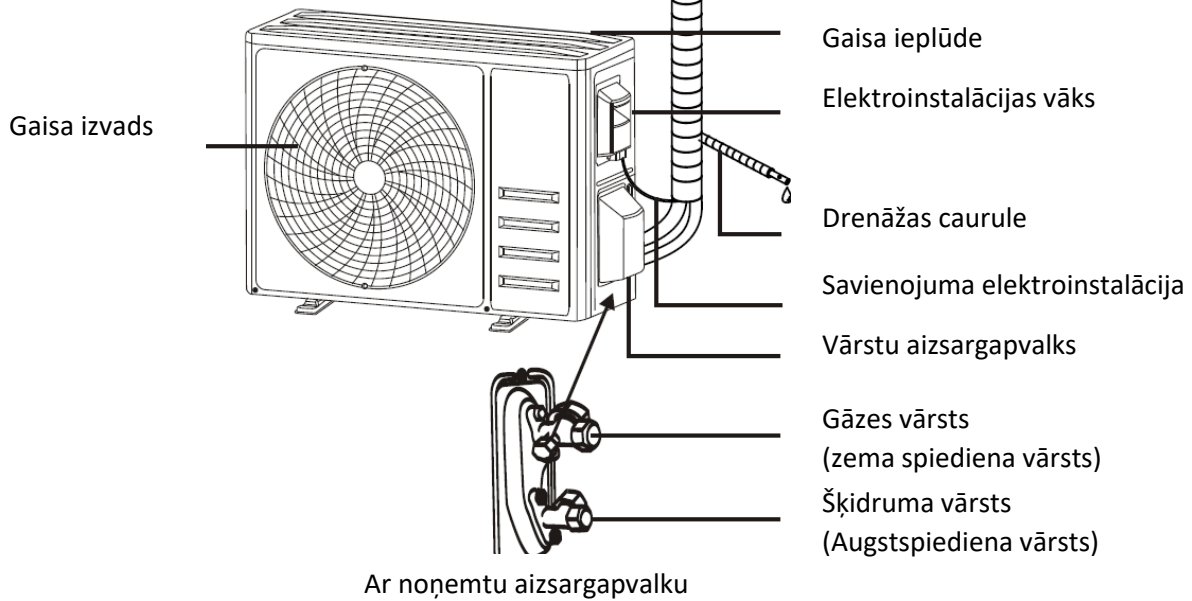

Piezīme: parādītais attēls var atšķirties no faktiskā objekta. Lūdzu, ņemiet pēdējo kā standartu.

KOMPONENTU APRAKSTS

IEKŠTELPU DISPLEJS

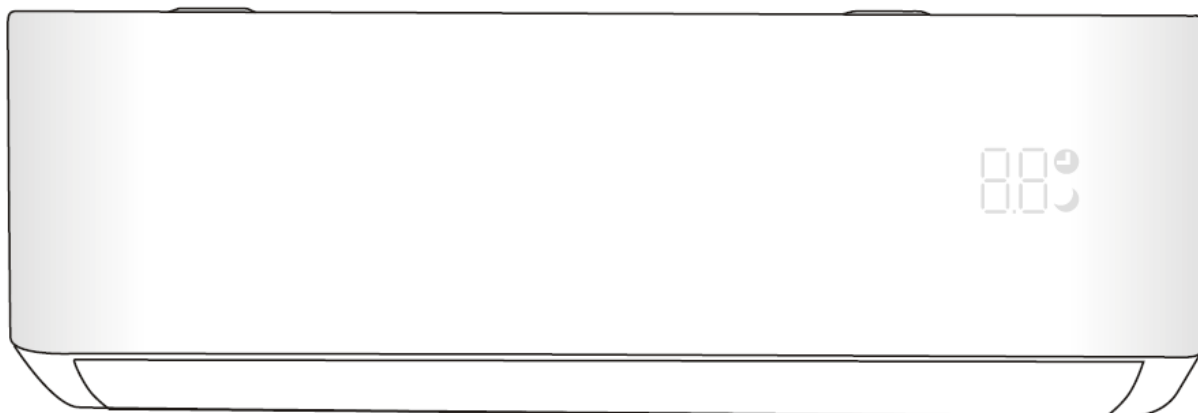

No.	LED	FUNKCIJA
1	88	Taimera, temperatūras un kļūdu kodu indikators.
2	⏏	Iedegas taimera darbības laikā.
3	☾	Miega režīms



Slēdžu un indikatoru forma un novietojums var atšķirties atkarībā no modeļa, taču to funkcija ir vienāda.

TĀLVADĪBAS PULTS



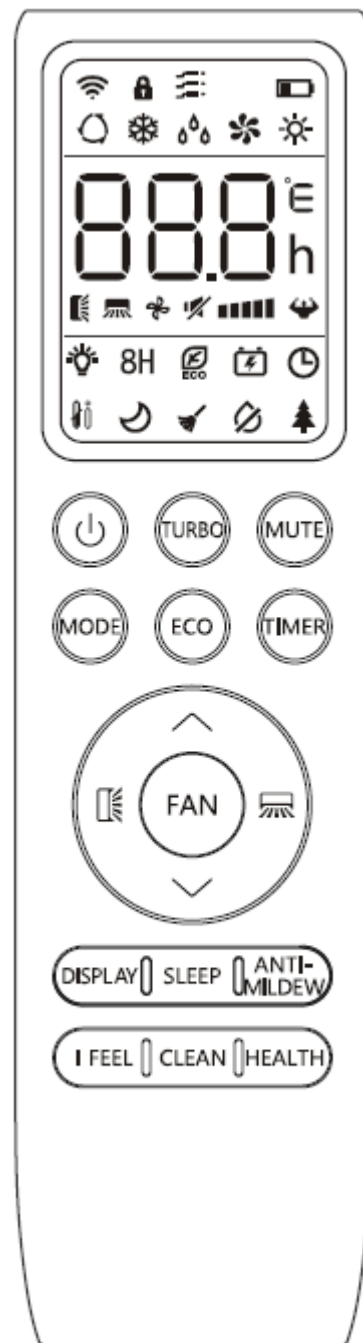

TĀLVADĪBAS PULTS DISPLEJS

No.	Simboli	Nozīme
1		Akumulatora indikators
2		Automātiskais režīms
3		Dzesēšanas režīms
4		Žāvēšanas režīms
5		Tikai ventilatora režīms
6		Apkures režīms
7		EKO režīms
8		Taimeris
9		Temperatūras indikators
10		Ventilatora ātrums: Automātiski/zems/zems-vidējs/vidējs/vidēji augsts/augsts
11		Izslēgšanas funkcija
12		TURBO funkcija
13		Automātiskās lamelijas uz augšu un uz leju
14		Automātiskā lamelijas pa kreisi un pa labi
15		Miega funkcija
16		Veselības funkcija
17		I-FEEL funkcija
18	8H	8°C sildīšanas funkcija
19		Signāla indikators
20		Maigs vējš
21		Bērnu bloķēšana
22		Displejs IESLĒGTS/IZSLĒGTS
23		GEN funkcija
24		Pašattīrīšanās funkcija
25		Pret pelējuma funkcija



Displejs un dažas tālvadības pulsts funkcijas var atšķirties atkarībā no modeļa.

TĀLVADĪBAS PULTS

No.	Simboli	Nozīme
1		Lai ieslēgtu/izslēgtu gaisa kondicionētāju.
2		Lai samazinātu temperatūru, vai taimera iestatīšanas stundas.
3		Lai palielinātu temperatūru, vai taimera iestatīšanas stundas.
4	MODE	Lai izvēlētos darbības režīmu (AUTO, COOL, DRY, FAN, HEAT).
5	ECO	Lai aktivizētu/deaktivizētu ECO funkciju.
		Turiet nospiestu, lai aktivizētu/deaktivizētu 8oC sildīšanas funkciju (atkarībā no modeļiem).
6	TURBO	Lai aktivizētu/deaktivizētu TURBO funkciju.
7	FAN	Lai izvēlētos ventilatora ātrumu automātiski/izslēgts/zems/zems-vidējs/vidējs/vidēji augsts/augsts/turbo.
8	TIMER	Lai iestatītu taimera ieslēgšanas/izslēgšanas laiku.
9	SLEEP	Lai ieslēgtu/izslēgtu funkciju SLEEP.
10	DISPLAY	Lai ieslēgtu/izslēgtu LED displeju.
11		Lai apturētu vai sāktu horizontālo lamalijas kustību vai iestatītu vēlamo gaisa plūsmas virzienu uz augšu/uz leju.
12		Lai apturētu vai sāktu horizontālo lamalijas kustību vai iestatītu vēlamo gaisa plūsmas virzienu uz augšu/uz leju.
13	I FEEL	Lai ieslēgtu/izslēgtu funkciju I FEEL.
14	MUTE	Lai ieslēgtu/izslēgtu funkciju MUTE.
		Turiet nospiestu, lai aktivizētu/deaktivizētu GEN funkciju (atkarībā no modeļiem).
15	MODE + TIMER	Lai aktivizētu/deaktivizētu funkciju CHILD-LOCK.
16	CLEAN	Lai aktivizētu/deaktivizētu SELF-CLEAN funkciju (atkarībā no modeļiem).
17	FAN + MUTE	Lai aktivizētu/deaktivizētu GENTLE WIND funkciju (atkarībā no modeļiem).
18	HEALTH	Lai aktivizētu/deaktivizētu funkciju HEALTH (atkarībā no modeļiem).
19	ANTI-MILDEW	Lai aktivizētu/deaktivizētu ANTI-MILDEW funkciju.

⚠ Displejs un dažas tālvadības pults funkcijas var atšķirties atkarībā no modeļa.

⚠ Pogu un indikatoru forma un novietojums var atšķirties atkarībā no modeļa, taču to funkcija ir vienāda.

⚠ Ierīce ar pīkstieni apstiprina katras pogas pareizu uztveršanu.

TĀLVADĪBAS PULTS

BATERIJU NOMAIŅA

Noņemiet akumulatora vāciņu no tālvadības pults aizmugures, nospiežot un bīdot to bultiņas virzienā. Ievietojiet baterijas, novietojot (-) tālvadības pults sānos ar atsperi. Uzstādiet atpakaļ akumulatora vāciņu, bīdot to vietā.

⚠ Izmantojiet 2 LRO3 AAA (1,5 V) baterijas.

Neizmantojiet uzlādējamās baterijas.

Kad displejs vairs nav salasāms, nomainiet vecās baterijas ar jaunām tāda paša veida baterijām.

Neizmetiet akumulatorus kā nešķirotus sadzīves atkritumus.

Ir nepieciešams savākt šādus atkritumus atsevišķi īpašai apstrādei.

⚠ Katru reizi, pirmo reizi ievietojot baterijas tālvadības pultī, varat iestatīt vadības veidu Tikai dzesēšana vai Siltuma sūkni. Tiklīdz ievietojat baterijas, izslēdziet tālvadības pulti un rīkojieties, kā norādīts tālāk.

1. Turiet nospiestu pogu **MODE**, līdz mirgo ikona (❄), lai iestatītu veidu tikai dzesēšana.

2. Turiet nospiestu pogu **MODE**, līdz mirgo ikona (☀), lai iestatītu apkures sūkņa veidu.

Piezīme: Ja tālvadības pulti iestatīsiet dzesēšanas režīmā, sildīšanas funkciju nebūs iespējams aktivizēt iekārtās ar siltumsūkni. Ja nepieciešams atiestatīt, izņemiet akumulatorus un ievietojiet tos vēlreiz.

⚠ Temperatūras rādījumu var ieprogrammēt no °C līdz °F.

1. Nospiediet un turiet **TURBO** pogu 5 sekundes, lai pārietu uz maiņas režīmu;

2. Nospiediet un turiet **TURBO** pogu, līdz tā pārslēdzas uz °C un °F;

3. Pēc tam atlaidiet nospiešanu un pagaidiet 5 sekundes, funkcija tiks atlasīta.

Piezīme:

1. Pavērsiet tālvadības pulti pret gaisa kondicionētāju.

2. Pārbaudiet, vai starp tālvadības pulti un iekštelpu bloka signāla uztvērēju nav priekšmetu.

3. Nekad neatstājiet tālvadības pulti pakļautu saules stariem.

4. Turiet tālvadības pulti vismaz 1 m attālumā no televizora vai citām elektroierīcēm.

TĀLVADĪBAS PULTS

DZESĒŠANAS REŽĪMS



Dzesēšanas funkcija ļauj gaisa kondicionierim atdzesēt telpu un vienlaikus samazināt gaisa

mitrumu. Lai aktivizētu dzesēšanas funkciju (COOL), nospiediet pogu **MODE**, līdz displejā parādās ❄️ simbols.

Ar pogu ▼ vai ▲ iestatiet zemāku temperatūru nekā telpā.

VENTILATORA REŽĪMS (nav poga FAN)



Ventilatora režīms, tikai gaisa ventilācija.

Lai iestatītu **FAN** režīmu, nospiediet **MODE**, līdz displejā parādās 🌀.

ŽĀVĒŠANAS REŽĪMS



Šī funkcija samazina gaisa mitrumu, lai padarītu telpu ērtāku.

Lai iestatītu **DRY** režīmu, nospiediet **MODE**, līdz displejā parādās ☁️. Ir aktivizēta automātiskā iepriekšēja iestatīšanas funkcija.

AUTO REŽĪMS



Automātiskais režīms.

Lai iestatītu AUTO režīmu, nospiediet **MODE**, līdz displejā parādās 🔄.

AUTO režīmā darbības režīms tiks iestatīts automātiski atbilstoši telpas temperatūrai.

SILDĪŠANAS REŽĪMS



Sildīšanas funkcija ļauj gaisa kondicionierim sildīt telpu.

Lai aktivizētu sildīšanas funkciju (HEAT), nospiediet pogu **MODE**, līdz displejā parādās ☀️ simbols.

Ar pogu ▼ vai ▲ iestatiet augstāku temperatūru nekā telpā.

Apkure režīmā ierīce var automātiski aktivizēt atkausēšanas ciklu, kas ir būtiski, lai notīrītu kondensatora sarmu, lai atgūtu siltuma apmaiņas funkciju.

Šī procedūra parasti ilgst 2-10 minūtes.

Atkausēšanas laikā iekštelpu iekārtas ventilators aptur darbību. Pēc atkausēšanas tas automātiski atsāk sildīšanas režīmu.

VENTILATORA ĀTRUMA FUNKCIJA (poga FAN)



Mainiet darba ventilatora ātrumu.

Nospiediet pogu **FAN**, lai iestatītu ventilatora ātrumu, to var iestatīt uz AUTO/MUTE/ LOW/ LOW-MID/MID/MID-HIGH/ HIGH/ TURBO apgriezieniem.



BĒRNU BLOKĒŠANAS FUNKCIJA

1. Lai aktivizētu šo funkciju, ilgi nospiediet pogu **MODE** un **TIMER**, un atkārtojiet to vēlreiz, lai deaktivizētu šo funkciju.

2. Izmantojot šo funkciju, neviena poga nedarbosies.

TĀLVADĪBAS PULTS

TIMER FUNKCIJA ---- taimeris ieslēgts

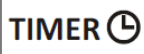

Lai automātiski ieslēgtu ierīci.

Kad iekārta ir izslēgta, varat ieslēgt taimeri. Lai iestatītu automātiskās ieslēgšanās laiku, kā norādīts tālāk:

1. Pirmo reizi nospiediet pogu **TIMER**, lai iestatītu ieslēgšanu, un tālvadības displejā parādās un mirgo.
2. Nospiediet vai pogu, lai iestatītu vēlamo taimera ieslēgšanās laiku. Katru reizi, nospiežot pogu, laiks palielinās/samazinās par pusstundu no 0 līdz 10 stundām un par vienu no 10 līdz 24 stundām.
3. Lai apstiprinātu, otro reizi nospiediet pogu **TIMER**.
4. Pēc taimera ieslēgšanas iestatīšanas iestatiet vajadzīgo režīmu (Cool/ Heat/ Auto/ Ventilators /Dry), nospiežot pogu **MODE**. Un iestatiet vajadzīgo ventilatora ātrumu, nospiežot pogu **FAN**. Un nospiediet vai , lai iestatītu nepieciešamo darba temperatūru. ATCELT to, nospiežot pogu **TIMER**

TIMER FUNKCIJA ---- taimeris izslēgts



Lai automātiski izslēgtu ierīci.

Kad iekārta ir ieslēgta, varat iestatīt TIMER OFF. Lai iestatītu automātiskās izslēgšanas laiku, kā norādīts tālāk:

1. Pārliedzinieties, ka ierīce ir IESLĒGTA.
2. Pirmo reizi nospiediet pogu **TIMER**, lai iestatītu izslēgšanu. Nospiediet vai , lai iestatītu nepieciešamo taimeri.
3. Otro reizi nospiediet pogu **TIMER**, lai apstiprinātu.

Piezīme: Visa programmēšana jāveic 5 sekunžu laikā, pretējā gadījumā iestatījums tiks atcelts.

SWING FUNKCIJA



1. Nospiediet pogu **SWING**, lai aktivizētu lamelijas:
 - 1.1 Nospiediet , lai aktivizētu horizontālos lamelijas, lai šūtos no augšas uz leju, tālvadības displejā tiks parādīts .
 - 1.2 Nospiediet , lai aktivizētu vertikālos lamelijas, lai šūtos no kreisās puses uz labo, tālvadības displejā parādīsies .
 - 1.3 Dariet to vēlreiz, lai apturētu šūpošanos pašreizējā leņķī.
2. Ja vertikālie deflektori ir novietoti manuāli, kas novietoti zem atlokiem, tie ļauj virzīt gaisa plūsmu tieši pa labi vai pa kreisi.
3. Nospiediet un turiet vai ilgāk par 3 sekundēm, lai atlasītu citus gaisa plūsmas virziena leņķus.

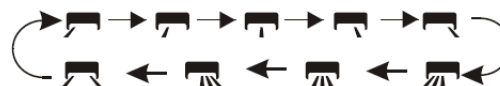
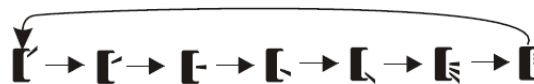

- ⚠ Nekad nenovietojiet atlokus manuāli, jo var tikt nopietni bojāts trauslais mehānisms!
- ⚠ Nekad nebāziet pirkstus, nūjas vai citus priekšmetus gaisa ieplūdes vai izplūdes atverēs. Šāda nejauša saskare ar spriegumaktīvajām daļām var izraisīt neparedzētus bojājumus vai savainojumus.

TURBO FUNKCIJA





Lai aktivizētu turbo funkciju, nospiediet pogu **TURBO**, un

displejā parādīsies . Nospiediet vēlreiz, lai atceltu šo funkciju. COOL/HEAT režīmā, izvēloties TURBO funkciju, ierīce pārslēgsies uz ātrās DZESĒŠANAS vai ātrās sildīšanas režīmu un darbosies ar lielāko ventilatora ātrumu, lai izpūstu spēcīgu gaisa plūsmu.

TĀLVADĪBAS PULTS

MUTE FUNKCIJA

MUTE 

1. Nospiediet pogu **MUTE**, lai aktivizētu šo funkciju, un tālvadības displejā parādās . Dariet to vēlreiz, lai deaktivizētu šo funkciju.
2. Kad darbojas funkcija MUTE, tālvadības pults rādīs automātisko ventilatora ātrumu, un iekštelpu iekārta darbosies ar zemāko ventilatora ātrumu, lai būtu klusa sajūta.
3. Nospiežot pogu FAN/TURBO, funkcija MUTE tiks atcelta. Funkciju MUTE nevar aktivizēt sausā režīmā.

SLEEP FUNKCIJA

SLEEP 

Automātiskās darbības programmas iepriekš iestatīšana.

Nospiediet pogu **SLEEP**, lai aktivizētu SLEEP funkciju, un displejā parādās . Nospiediet vēlreiz, lai atceltu šo funkciju.

Pēc 10 stundām, kas darbojas miega režīmā, gaisa kondicionieris pārslēgsies uz iepriekšējo iestatījumu režīmu.

FUNKCIJA I FEEL (pēc izvēles)

I FEEL 

Nospiediet pogu **I FEEL**, lai aktivizētu funkciju, tālvadības displejā parādīsies . Dariet to vēlreiz, lai deaktivizētu šo funkciju.

Šī funkcija ļauj tālvadības pultij izmērīt temperatūru tās pašreizējā atrašanās vietā un nosūtīt šo signālu uz gaisa kondicionieri, lai optimizētu temperatūru ap jums un nodrošinātu komfortu.

Tas tiks automātiski deaktivizēts pēc 2 stundām.

ECO FUNKCIJA

ECO 

Šajā režīmā ierīce automātiski iestata darbību, lai taupītu enerģiju.

Nospiediet pogu **ECO**, displejā parādās , un ierīce darbosies ECO režīmā.

Nospiediet vēlreiz, lai to atceltu.

Piezīme: EKO funkcija ir pieejama gan DZESĒŠANAS, gan APILDES režīmos.

DISPLAY FUNKCIJA (iekštelpu displejs)

DISPLAY

IESLĒGT/IZSLĒGT LED displeju uz paneļa.

Nospiediet pogu **DISPLAY**, lai izslēgtu LED displeju uz paneļa. Nospiediet vēlreiz, lai ieslēgtu LED displeju.

FUNKCIJA GEN (pēc izvēles)





1. Vispirms ieslēdziet iekštelpu ierīci un turiet nospiektu MUTE pogu 3 sekundes, lai aktivizētu, un atkārtojiet to vēlreiz, lai deaktivizētu šo funkciju.
2. Izmantojot šo funkciju, īsi nospiediet pogu MUTE, lai atlasītu vispārīgo veidu L3 - L2 - L1 - OF.
3. Izvēlieties OF un pagaidiet 2 sekundes, lai to izietu.

TĀLVADĪBAS PULTS

PAŠATĪRĪŠANAS FUNKCIJA (opcija)

Opcija dažām apkures sūkņa invertora ierīcēm. Lai aktivizētu šo funkciju, vispirms izslēdziet iekštelpu ierīci, pēc tam nospiediet pogu **CLEAN**, tad atskanēs pīkstiens, iekštelpu LED indikatorā parādīsies **[AC]** un  tālvadības displejā.

1. Šī funkcija palīdz no iekštelpu iztvaicētāja aizņest uzkrātos netīrumus, baktērijas utt.
2. Šī funkcija darbosies apmēram 30 minūtes, un tā atgriezīsies iepriekšējā iestatījuma režīmā. Varat nospiegt pogu , lai procesa laikā atceltu šo funkciju. Kad tas būs pabeigts vai atcelts, jūs dzirdēsiet 2 pīkstienus.

 Tas ir normāli, ja šī darbības procesa laikā ir zināms troksnis, jo plastmasas materiāli izplešas ar karstumu un saraujas ar aukstumu.

 Lai izvairītos no noteiktiem drošības aizsardzības līdzekļiem, iesakām izmantot šo funkciju šādos apkārtējās vides apstākļos.

iekštelpu bloks	Tēmp < 86°F (30°C)
Āra bloks	41°F (5°C) < Tēmp < 86°F (30°C)

 Šo funkciju ieteicams izmantot ik pēc 3 mēnešiem.

8°C SILDĪŠANAS FUNKCIJA (pēc izvēles)

1. Turiet nospiestu pogu ECO 3 sekundes, lai aktivizētu šo funkciju, un tālvadības displejā parādīsies **8°C** (**46°F**).
2. Šī funkcija automātiski iedarbinās sildīšanas režīmu, kad telpas temperatūra ir zemāka par 8°C (46°F), un tā atgriezīsies gaidstāves režīmā, ja temperatūra sasniegs 9°C (48°F).
3. Ja telpas temperatūra ir augstāka par 18°C (64°F), ierīce automātiski atcels šo funkciju.

LĒNA VĒJA FUNKCIJA (opcija)

1. Ieslēdziet iekštelpu bloku un pārslēdzieties uz COOL režīmu, pēc tam ilgi nospiediet **FAN** un **MUTE** taustiņus kopā 3 sekundes, lai aktivizētu šo funkciju, displejā parādīsies .
2. Šī funkcija automātiski aizvērs vertikālos atlokus un nodrošinās ērtu, maigu vēja sajūtu.

VESELĪBAS FUNKCIJA (opcija)

1. Vispirms ieslēdziet iekštelpu bloku, nospiediet **HEALTH**, lai aktivizētu šo funkciju, displejā parādīsies .
2. Kad tiek aktivizēta funkcija VESELĪBA, jonizators/plazmas/bipolārais jonizators/UVC gaismas (atkarībā no modeļiem) tiks ieslēgtas un darbosies.

PRETPELĒJUMS (pēc izvēles)

1. Režīmā DZESĒŠANA/ŽĀVĒŠANA nospiediet **ANTI-PILDEW** pogu, lai aktivizētu šo funkciju, un tālvadības displejā parādīsies .
2. Izslēdzot gaisa kondicionētāju no režīma DZESĒŠANA/ŽĀVĒŠANA, iekštelpu iekārta turpinās darboties apmēram 15 minūtes, lai izžāvētu iekštelpu bloku;
3. Nospiediet to vēlreiz vai izvēlieties citus režīmus, lai atceltu šo funkciju.

EKSPLUATĀCIJAS INSTRUKCIJA

Mēģinājums izmantot gaisa kondicionētāju temperatūrā, kas pārsniedz norādīto diapazonu, var izraisīt gaisa kondicionētāja aizsardzības ierīces iedarbināšanu un gaisa kondicionētāja nedarbošanos. Tāpēc mēģiniet izmantot gaisa kondicionētāju šādos temperatūras apstākļos.

Invertora gaisa kondicionieris:

	Apkure	Dzesēšana	Žāvēšana
Telpas temperatūra	0°C-30°C	17°C-32°C	
Āra temperatūra	-20°C-30°C		-15°C-43°C

Kad strāvas padeve ir pievienota, pēc izslēgšanas restartējiet gaisa kondicionētāju vai pārslēdziet to citā režīmā darbības laikā, un gaisa kondicionētāja aizsardzības ierīce sāks darboties. Kompresors atsāks darboties pēc 3 minūtēm.

Apkures darbības raksturojums (attiecas uz siltumsūkni)

Iepriekšēja uzsildīšana:

Kad sildīšanas funkcija ir iespējota, iekštelpu bloka priekšsildīšana prasīs 2–5 minūtes, pēc tam gaisa kondicionieris sāks sildīties un pūš siltu gaisu.

Atkausēšana:

Apkures laikā, kad āra iekārta ir apsarmojusi, gaisa kondicionieris aktivizēs automātiskās atkausēšanas funkciju, lai uzlabotu sildīšanas efektu. Atkausēšanas laikā iekštelpu un āra ventilatori pārstāj darboties. Gaisa kondicionieris automātiski atsāks sildīšanu pēc atkausēšanas pabeigšanas.

Avārijas poga:

Kad tālvadības pults sabojājas, atveriet paneli un atrodiat elektroniskās vadības bloka avārijas pogu. (Vienmēr nospiediet avārijas pogu ar izolācijas materiālu.)

Pašreizējais statuss	Darbība	Reakcija	Ievadiet režīmu
Gaidīšanas režīms	Vienreiz nospiediet avārijas pogu	Tas vienreiz īsi iepīkstas.	Dzesēšanas režīms
Gaidīšanas režīms (tikai siltumsūknim)	Divreiz nospiediet avārijas pogu 3 sekunžu laikā	Tas īsi iepīkstas divas reizes.	Apkures režīms
Darbības režīms	Vienreiz nospiediet avārijas pogu	Kādu laiku tas turpina pīkstēt	Izslēgts režīms

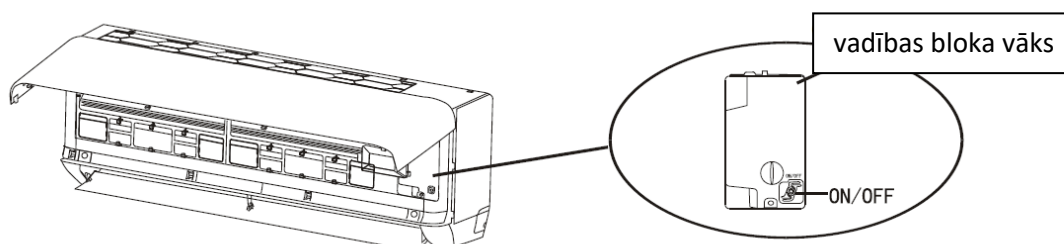

(atveriet iekštelpu bloka paneli)

APKOPES INSTRUKCIJA (R32)

1. Pārbaudiet informāciju šajā rokasgrāmatā, lai noskaidrotu telpas izmērus, kas nepieciešami pareizai ierīces uzstādīšanai, tostarp minimālos pieļaujamos attālumus salīdzinājumā ar blakus esošajām konstrukcijām.
2. Ierīci uzstāda, ekspluatē un glabā telpā, kuras grīdas platība ir lielāka par 4m².
3. Cauruļvadu uzstādīšanu samazina līdz minimumam.
4. Cauruļvadam jābūt aizsargātam no fiziskiem bojājumiem, un to nedrīkst uzstādīt nevēdināmā telpā, ja telpa ir mazāka par 4m².
5. Jāievēro valsts gāzes noteikumu ievērošana.
6. Mehāniskajiem savienojumiem jābūt pieejamiem apkopes vajadzībām.
7. Ievērojiet šajā rokasgrāmatā sniegtos norādījumus par aukstumaģenta apstrādi, uzstādīšanu, tīrīšanu, apkopi un likvidēšanu.
8. Pārlicinieties, vai ventilācijas atverēs nav šķēršļu.
9. **Piezīme:** Apkopi drīkst veikt tikai saskaņā ar ražotāja ieteikumiem.
10. **Brīdinājums:** Ierīce jāuzglabā labi vēdināmā vietā, kur telpas izmērs atbilst ekspluatācijai norādītajai telpas platībai.
11. **Brīdinājums:** Ierīci glabā telpā, kurā nepārtraukti nedarbojas atklātas liesmas (piemēram, darbojas gāzes iekārta) un aizdegšanās avoti (piemēram, darbojas elektriskais sildītājs).
12. Ierīci uzglabā tā, lai novērstu mehāniskus bojājumus.
13. Ir lietderīgi, lai ikvienam, kas tiek aicināts strādāt pie aukstumaģenta ķēdes, ir jābūt derīgam un atjauninātam sertifikātam, ko izsniegusi nozarē akreditēta novērtēšanas iestāde un kas apliecina viņu kompetenci rīkoties ar aukstumaģentiem, saskaņā ar novērtēšanas specifikāciju, kas atzīta attiecīgajā rūpniecības nozarē.
1. Apkopes darbības jāveic tikai saskaņā ar aprīkojuma ražotāja ieteikumiem.
2. Tehniskās apkopes un remonta darbības, kurām nepieciešama citu kvalificētu personu palīdzība, jāveic tādas personas uzraudzībā, kura ir kompetenta par viegli uzliesmojošu aukstumaģentu lietošanu.
14. Visas darba procedūras, kas ietekmē drošības līdzekļus, drīkst veikt tikai kompetentas personas.
15. **Brīdinājums:**
 - Neizmantojiet līdzekļus atkausēšanas procesa paātrināšanai vai tīrīšanai, izņemot tos, ko ieteicis ražotājs.
 - Ierīci glabā telpā bez nepārtraukti darbojošiem aizdegšanās avotiem (piemēram: atklātas liesmas, darbojas gāzes iekārta vai darbojas elektriskais sildītājs.)
 - Nedurt un nededzināt.
 - Ņemiet vērā, ka aukstumaģenti nedrīkst saturēt smaku.



Uzmanību: Ugunsgrēka risks



Lietošanas instrukcijas



Izlasiet tehnisko rokasgrāmatu

16. Informācija par apkalpošanu:

- 1) Pārbaudes zonā
Pirms darbu uzsākšanas ar sistēmām, kas satur uzliesmojošus aukstumnesējus, ir jāveic drošības pārbaudes, lai nodrošinātu, ka aizdegšanās risks tiek samazināts līdz minimumam. Saldēšanas sistēmas remontam pirms darbu veikšanas pie sistēmas ir jāievēro šādi piesardzības pasākumi.
- 2) Darba kārtība
Darbs jāveic saskaņā ar kontrolētu procedūru, lai līdz minimumam samazinātu uzliesmojošas gāzes vai tvaiku klātbūtnes risku darba veikšanas laikā.
- 3) Vispārējā darba zona
Visiem tehniskās apkopes darbiniekiem un citiem, kas strādā vietējā teritorijā, jābūt instruētam par veicamā darba veidu. Jāizvairās no darba slēgtās telpās. Teritorija ap darba vietu ir jānodala. Nodrošiniet, lai apstākļi šajā zonā būtu droši, kontrolējot uzliesmojošu materiālu
- 4) Aukstumaģenta klātbūtnes pārbaude
Pirms darba un darba laikā šī vieta ir jāpārbauda ar atbilstošu aukstumaģenta detektoru, lai nodrošinātu, ka tehniķis apzinās potenciāli uzliesmojošu atmosfēru. Nodrošiniet, lai izmantotā noplūžu noteikšanas iekārta būtu piemērota lietošanai ar viegli uzliesmojošiem aukstumnesējiem, t.i., nedzirkstējoša, atbilstoši noslēgta vai iekšēji droša.
- 5) Ugunsdzēsāmā aparāta klātbūtne
Ja ar aukstumiekārtu vai ar to saistītajām daļām ir jāveic karsti darbi, jābūt pieejamam atbilstošam ugunsdzēsšanas aprīkojumam. Blakus uzlādes vietai novietojiet sausā pulvera vai CO2 ugunsdzēsamo aparātu.
- 6) Nav aizdegšanās avotu
Neviena persona, kas veic darbus saistībā ar saldēšanas sistēmu, kas ir saistīta ar cauruļvadu atklāšanu, nedrīkst izmantot aizdegšanās avotus tā, lai tas varētu izraisīt ugunsgrēka vai eksplozijas risku. Visi iespējamie aizdegšanās avoti, tostarp cigarešu smēķēšana, jātur pietiekami tālu no uzstādīšanas, remonta, noņemšanas un iznīcināšanas vietas, kuras laikā aukstumaģents, iespējams, var izplūst apkārtējā telpā. Pirms darba veikšanas ir jāapseko iekārtas apkārtne, lai pārliecinātos, ka tajā nav uzliesmojošu vai aizdegšanās risku. Nedrīkst izlikt smēķēšanas aizlieguma zīmes.
- 7) Ventilējamā telpa
Pirms uzlaušanas sistēmā vai jebkādu karstu darbu veikšanas pārliecinieties, ka vieta ir atklāta vai tā ir pietiekami vēdināta. Darbu veikšanas laikā jāturpina nodrošināt ventilācijas pakāpi. Ventilācijai vajadzētu droši izkliedēt visu izdalīto aukstumaģentu un vēlams izvadīt to atmosfērā.
- 8) Saldēšanas iekārtu pārbaudes
Ja tiek mainītas elektriskās sastāvdaļas, tām jāatbilst mērķim un pareizajām specifikācijām. Vienmēr ir jāievēro ražotāja apkopes un apkopes vadlīnijas. Šaubu gadījumā sazinieties ar ražotāja tehnisko nodaļu, lai saņemtu palīdzību.
Iekārtām, kurās izmanto uzliesmojošus aukstumnesējus, veic šādas pārbaudes:
 - Uzlādes lielums atbilst telpas izmēram, kurā ir uzstādītas aukstumaģentu saturošās daļas;
 - ventilācijas iekārtas un izplūdes atveres darbojas atbilstoši un nav aizsprostotas;
 - Ja tiek izmantots netiešais dzesēšanas kontūrs, sekundārajā kontūrā jāpārbauda aukstumaģenta klātbūtne;

- Iekārtas marķējums joprojām ir redzams un salasāms. Marķējumus un zīmes, kas ir nesalasāmas, izlabo;
- Dzesēšanas caurule vai komponenti ir uzstādīti tādā stāvoklī, kur ir maz ticams, ka tie tiks pakļauti vielām, kas var korodēt aukstumaģentu saturošas sastāvdaļas, ja vien sastāvdaļas nav izgatavotas no materiāliem, kas pēc savas būtības ir izturīgi pret koroziju vai ir atbilstoši aizsargāti pret koroziju.

9) Elektrisko ierīču pārbaudes

Elektrisko komponentu remonts un apkope ietver sākotnējās drošības pārbaudes un sastāvdaļu pārbaudes procedūras. Ja pastāv kļūme, kas var apdraudēt drošību, ķēdei nedrīkst pievienot elektrības padevi, kamēr tā nav apmierinoši novērsta. Ja kļūdu nevar novērst nekavējoties, bet ir nepieciešams turpināt darbību, jāizmanto piemērots pagaidu risinājums. Par to jāziņo iekārtas īpašniekam, lai par to informētu visas puses. Sākotnējās drošības pārbaudēs ietver:

- ka kondensatori ir izlādējušies: tas jādara drošā veidā, lai izvairītos no dzirksteļu rašanās;
- Sistēmas uzlādes, atjaunošanas vai iztīrīšanas laikā nav pakļauti strāvu elektriskiem komponentiem un vadiem;
- Ka pastāv zemes savienojuma nepārtrauktība.

17. Aizzīmogoto komponentu remonts

1) Veicot noblīvētu komponentu remontu, pirms jebkādas aizzīmogoto vāku uc noņemšanas no iekārtas, pie kuras tiek strādāts, ir jāatvieno visi elektrības padeves avoti. Ja apkopes laikā iekārtai ir obligāti jābūt elektroapgādei, tad pastāvīgi darbojas forma. noplūdes noteikšanas sistēmai jāatrodas viskritiskākajā punktā, lai brīdinātu par potenciāli bīstamu situāciju.

2) Īpaša uzmanība jāpievērš sekojošajam, lai nodrošinātu, ka, strādājot pie elektriskajām detaļām, korpusi netiek mainīti tā, ka tiek ietekmēts aizsardzības līmenis. Tas ietver kabeļu bojājumus, pārmērīgu savienojumu skaitu, spaiļes, kas nav izgatavotas atbilstoši oriģinālajām specifikācijām, blīvējumu bojājumus, nepareizu blīvredzenu uzstādīšanu utt. Nodrošiniet, lai iekārta būtu droši uzstādīta. Nodrošiniet, lai blīves vai blīvējuma materiāli nebūtu degradējušies tā, ka tie vairs nekalpo ugunsbīstamas vides iekļūšanas novēršanai. Rezerves daļām jāatbilst ražotāja specifikācijām.

PIEZĪME. Silīcija hermētiķa izmantošana var kavēt dažu veidu noplūžu noteikšanas iekārtu efektivitāti. Būtībā droši komponenti nav jāizolē pirms darba ar tiem.

18. Patstāvīgi drošu sastāvdaļu remonts

Nepielietojiet ķēdei nekādas pastāvīgas induktīvas vai kapacitātes slodzes, nepārlicinoties, ka tās nepārsniegs izmantotajam aprīkojumam pieļaujamo spriegumu un strāvu. Būtībā droši komponenti ir vienīgie veidi, ar kuriem var strādāt, kamēr tie atrodas uzliesmojošā vidē. Testa aparatūrai ir jābūt pareizajā nominālā. Nomainiet sastāvdaļas tikai ar ražotāja norādītajām detaļām. Citas daļas var izraisīt aukstumaģenta aizdegšanos atmosfērā no noplūdes.

19. Kabeļi

Pārbaudiet, vai kabeļi nav pakļauti nodilumam, korozijai, pārmērīgam spiedienam, vibrācijai, asām malām vai citiem nelabvēlīgiem vides efektiem. Pārbaudē ņem vērā arī novecošanas vai nepārtrauktas vibrācijas ietekmi no tādiem avotiem kā kompresori vai ventilatori.

20. Uzliesmojošu aukstumagenta noteikšana

Aukstumagenta noplūžu meklēšanā vai noteikšanā nekādā gadījumā nedrīkst izmantot iespējamās aizdegšanās avotus. Nedrīkst izmantot halogēnīdu degli (vai jebkuru citu detektoru, kas izmanto atklātu liesmu).

21. Noplūdes noteikšanas metodes

Šādas noplūžu noteikšanas metodes tiek uzskatītas par pieņemamām sistēmām, kas satur uzliesmojošus aukstumnesējus. Uzliesmojošu aukstumagenta noteikšanai izmanto elektroniskos noplūžu detektorus, taču jutīgums var nebūt atbilstošs vai arī var būt nepieciešama atkārtota kalibrēšana. (Noteikšanas iekārtas jākalibrē zonā, kurā nav aukstumagenta.) Pārlicinieties, ka detektors nav potenciāls aizdegšanās avots un ir piemērots izmantotajam aukstumagentam. Noplūdes noteikšanas iekārtai jābūt iestatītai uz procentuālo daļu no aukstumagenta LFL, un tā ir kalibrēta atbilstoši izmantotajam aukstumagentam, un tiek apstiprināts attiecīgais gāzes procents (maksimums 25 %). Noplūdes noteikšanas šķidrumi ir piemēroti lietošanai ar lielāko daļu aukstumagenta, taču jāizvairās no hlora saturošu mazgāšanas līdzekļu lietošanas, jo hlors var reaģēt ar aukstumagentu un korozēt vara caurules. Ja ir aizdomas par noplūdi, visas atklātās liesmas ir jānoņem/nodzēš. Ja tiek konstatēta aukstumagenta noplūde, kurai nepieciešama cietlodēšana, viss aukstumagents ir jāatgūst no sistēmas vai jāizolē (ar slēgvārstiem) sistēmas daļā, kas atrodas tālāk no noplūdes. Pēc tam gan pirms cietlodēšanas procesa, gan tās laikā caur sistēmu jāiztīra bezskābekļa slāpeklis (OFN).

22. Izvešana un evakuācija

Ielaužoties aukstumagenta kontūrā, lai veiktu remontu vai citiem nolūkiem, jāizmanto parastās procedūras. Tomēr ir svarīgi ievērot labāko praksi, jo jāņem vērā uzliesmojamība. Jāievēro šāda procedūra:

- Noņemiet aukstumagentu;
- Iztukšojiet ķēdi ar inertu gāzi;
- Evakuējiet;
- Atkal izskalot ar inertu gāzi;
- Atveriet ķēdi, griežot vai lodējot.

Aukstumagenta lādiņš jāsavāc pareizajos reģenerācijas cilindros. Sistēma ir jāizskalo ar OFN, lai ierīce būtu droša. Šis process var būt jāatkārto vairākas reizes. Šim uzdevumam nedrīkst izmantot saspīestu gaisu vai skābekli. Skalošanu panāk, izjaucot sistēmā vakuumu ar OFN un turpinot uzpildīšanu, līdz tiek sasniegts darba spiediens, pēc tam izplūstot atmosfērā un beidzot novelkot līdz vakuumam. Šo procesu atkārto, līdz sistēmā vairs nav aukstumagenta. Kad tiek izmantots pēdējais OFN lādiņš, sistēma jāiztukšo līdz atmosfēras spiedienam, lai varētu veikt darbu. Šī darbība ir ļoti svarīga, ja ir jāveic cauruļu cietlodēšana. Nodrošiniet, lai vakuumsūkņa izvads neatrastos tuvu aizdegšanās avotiem un lai būtu pieejama ventilācija.

23. Eksploatācijas pārtraukšana

Pirms šīs procedūras veikšanas ir svarīgi, lai tehniķis pilnībā pārzinātu aprīkojumu un visas tā detaļas. Ieteicama laba prakse, lai visi aukstumagenti tiktu droši reģenerēti. Pirms uzdevuma veikšanas ir jāņem eļļas un aukstumagenta paraugs, ja ir nepieciešama analīze pirms reģenerētā aukstumagenta atkārtotas izmantošanas. Ir svarīgi, lai pirms darba uzsākšanas būtu pieejama elektrība.

- a) Iepazīstieties ar aprīkojumu un tā darbību.
- b) Izolējiet sistēmu elektriski.

APKOPES INSTRUKCIJA (R32)

c) Pirms procedūras veikšanas pārlicinieties, ka:

- ja nepieciešams, ir pieejamas mehāniskās pārkraušanas iekārtas aukstumaģenta balonu apstrādei;
- visi individuālie aizsardzības līdzekļi ir pieejami un tiek pareizi izmantoti;
- atgūšanas procesu visu laiku uzrauga kompetenta persona;
- reģenerācijas iekārtas un baloni atbilst attiecīgajiem standartiem.

d) Ja iespējams, atsūknējiet aukstumaģenta sistēmu.

e) Ja vakuums nav iespējams, izveidojiet kolektoru, lai aukstumnesēju varētu noņemt no dažādām sistēmas daļām.

f) Pārlicinieties, vai cilindrs atrodas uz svariem, pirms notiek atgūšana.

g) Iedarbiniet rekuperācijas iekārtu un darbojieties saskaņā ar ražotāja norādījumiem.

h) Nepārpildiet balonus. (Ne vairāk kā 80 % tilpuma šķidruma lādiņa).

i) Nepārsniedziet cilindra maksimālo darba spiedienu pat īslaicīgi.

J) Kad baloni ir pareizi uzpildīti un process ir pabeigts, pārlicinieties, ka baloni un aprīkojums ir nekavējoties izņemti no vietas un visi aprīkojuma izolācijas vārsti ir aizvērti.

k) Reģenerētu aukstumaģentu nedrīkst iepildīt citā dzesēšanas sistēmā, ja vien tas nav iztīrīts un pārbaudīts.

24. Marķēšana

Iekārtai jābūt marķētai, norādot, ka tā ir izņemta no ekspluatācijas un iztukšota no aukstumaģenta. Etiķetei jābūt datētai un parakstītai. Pārlicinieties, vai uz iekārtas ir uzlīmes, kurās norādīts, ka iekārta satur uzliesmojošu aukstumnesēju.

25. Atveseļošanās

Noņemot aukstumaģentu no sistēmas apkopes vai ekspluatācijas pārtraukšanas nolūkā, ir ieteicama laba prakse, lai visi aukstumaģenti tiktu noņemti droši.

Pārvadot aukstumaģentu cilindros, pārlicinieties, ka tiek izmantoti tikai piemēroti aukstumaģenta reģenerācijas cilindri. Pārlicinieties, vai ir pieejams pareizais cilindru skaits kopējās sistēmas uzlādes turēšanai. Visi izmantojamie baloni ir paredzēti reģenerētajam aukstumaģentam un marķēti šim aukstumaģentam (t.i., īpašie baloni aukstumaģenta rekuperācijai). Baloni ir aprīkoti ar spiediena samazināšanas vārstu un saistītajiem slēgvārstiem labā darba kārtībā. Tukšie savākšanas cilindri tiek evakuēti un, ja iespējams, atdzesēti pirms atgūšanas. Reģenerācijas iekārtai ir jābūt labā darba kārtībā ar instrukciju kopumu attiecībā uz pieejamo aprīkojumu un jābūt piemērotai visu piemēroto aukstumaģentu, tostarp, ja nepieciešams, uzliesmojošu aukstumaģentu rekuperācijai. Turklāt jābūt pieejamam kalibrētu svaru komplektam, kas ir labā darba kārtībā. Šļūtenēm jābūt nokomplektētām ar beznoplūdes atvienošanas savienojumiem un labā stāvoklī. Pirms rekuperācijas iekārtas lietošanas pārbaudiet, vai tā ir apmierinošā darba kārtībā, ir pareizi uzturēta un vai visas saistītās elektriskās sastāvdaļas ir noslēgtas, lai novērstu aizdegšanos aukstumaģenta izplūdes gadījumā. Ja rodas šaubas, konsultējieties ar ražotāju. Reģenerēto aukstumaģentu atdod atpakaļ aukstumaģenta piegādātājam pareizajā reģenerācijas balonā un sakārto attiecīgo atkritumu nodošanas dokumentu. Nejauciet aukstumaģentus reģenerācijas blokos un jo īpaši ne balonos. Ja ir jānoņem kompresori vai kompresoru eļļas, pārlicinieties, ka tie ir iztukšoti līdz pieņemamam līmenim, lai pārlicinātos, ka smērvielā nepaliek uzliesmojošs aukstumaģents. Evakuācijas process jāveic pirms kompresora nodošanas atpakaļ piegādātājiem.

Lai paātrinātu šo procesu, izmanto tikai kompresora korpusa elektrisko apsildi. Kad eļļa tiek izvadīta no sistēmas, tā jāveic droši.

UZSTĀDĪŠANAS PIESARDZĪBAS PASĀKUMI (R32)

Svarīgi apsvērumi

1. Gaisa kondicionētāju drīkst uzstādīt profesionāls personāls, un uzstādīšanas rokasgrāmata ir paredzēta tikai profesionālam uzstādīšanas personālam! Uzstādīšanas specifikācijām jāatbilst mūsu pēcpārdošanas pakalpojumu noteikumiem.
2. Uzpildot degošu aukstumaģentu, jebkura jūsu rupja darbība var izraisīt nopietnus savainojumus vai cilvēka ķermeņa un priekšmetu ievainojumus.
3. Pēc uzstādīšanas ir jāveic noplūdes pārbaude.
4. Pirms gaisa kondicionētāja apkopes vai remonta veikšanas, izmantojot degošu aukstumnesēju, ir jāveic drošības pārbaude, lai nodrošinātu, ka ugunsgrēka risks ir samazināts līdz minimumam.
5. Iekārta ir jādarbina saskaņā ar kontrolētu procedūru, lai nodrošinātu, ka jebkāds risks, ko darbības laikā rada degoša gāze vai tvaiki, tiek samazināts līdz minimumam.
6. Prasības uzpildītā aukstumaģenta kopējam svaram un telpas platībai, kas jāaprīko ar gaisa kondicionētāju (attēlotas šādās tabulās GG.1 un GG.2)

Maksimālā uzlāde un nepieciešamā minimālā grīdas platība

$$m_1 = (4 \text{ m}^3) \times \text{LFL}, m_2 = (26 \text{ m}^3) \times \text{LFL}, m_3 = (130 \text{ m}^3) \times \text{LFL}$$

Ja LFL ir zemākā uzliesmošanas robeža kg/m^3 , R32 LFL ir $0,038 \text{ kg/m}^3$.

Iekārtām ar uzlādes apjomu $m_1 < M = m_2$

Maksimālajai uzlādei telpā ir jāatbilst šādiem nosacījumiem:

$$m_{max} = 2.5 \times (\text{LFL})^{(5/4)} \times h_0 \times (A)^{1/2}$$

Nepieciešamajai minimālajai grīdas platībai A_{min} , lai uzstādītu ierīci ar aukstumaģenta daudzumu M (kg), ir jāatbilst šādiem nosacījumiem: $A_{min} = (M / (2.5 \times (\text{LFL})^{(5/4)} \times h_0))^2$

Kur:

Tabula GG.1 — maksimālā uzlāde (kg)

Kategorija	LFL (kg/m^3)	h_0 (m)	Grīdas platība (m^2)						
			4	7	10	15	20	30	50
R32	0.306	1.0	1.14	1.51	1.80	2.20	2.54	3.12	4.02
		1.8	2.05	2.71	3.24	3.97	4.58	5.61	7.254
		2.2	2.50	3.31	3.96	4.85	5.60	6.86	8.85

Tabula GG.1 — maksimālā uzlāde (kg)

Kategorija	LFL (kg/m^3)	h_0 (m)	Uzlādes apjoms (M) (kg) Minimālā telpas platība (m^2)						
			1.224kg	1.836kg	2.448kg	3.672kg	4.896kg	6.12kg	7.956kg
R32	0.306	0.6		29	51	116	206	321	543
		1.0		10	19	42	74	116	196
		1.8		3	6	13	23	36	60
		2.2		2	4	9	15	24	40

Uzstādīšanas drošības principi

1. Vietnes drošība



Atklāta liesma aizliegta



Nepieciešama ventilācija

2. Darbības drošība



Prāta statistiskā elektrība



Jāvalkā aizsargapģērbs un antistatiski cimdi



Nelietojiet mobilo tālruni

UZSTĀDĪŠANAS PIESARDZĪBAS PASĀKUMI (R32)

3. Uzstādīšanas drošība

- Aukstumaģenta noplūdes detektors
- Atbilstoša uzstādīšanas vieta



Kreisajā attēlā ir aukstumaģenta noplūdes detektora shematiska diagramma.

Lūdzu, ņemiet vērā, ka:

1. Uzstādīšanas vietai jābūt labi vēdinātai.
2. Vietām, kur tiek uzstādīts un uzturēts gaisa kondicionieris, izmantojot aukstumaģentu R32, nedrīkst atrasties atklāta uguns vai metināšana, kūpināšana, žāvēšanas krāsns vai jebkurš cits siltuma avots, kas ir augstāks par 548, kas viegli rada atklātu uguni.
3. Uzstādot gaisa kondicionieri, nepieciešams veikt atbilstošus antistatiskos pasākumus, piemēram, valkāt antistatisko apģērbu un/vai cimds.
4. Jāizvēlas uzstādīšanai vai apkopei ērta vieta, kurā iekštelpu un āra bloku gaisa ieplūdes un izplūdes atveres nedrīkst būt ieskautas ar šķēršļiem vai tuvu nevienam siltuma avotam vai degošai un/vai sprādzienbīstamai videi.
5. Ja uzstādīšanas laikā iekštelpu blokā rodas aukstumaģenta noplūde, nekavējoties jāizslēdz ārējā bloka vārsts un visam personālam jāiziet ārā, līdz aukstumaģents pilnībā izplūst 15 minūtes. Ja produkts ir bojāts, tas ir obligāti jānogādā atpakaļ uz apkopes staciju, un ir aizliegts metināt aukstumaģenta cauruli vai veikt citas darbības lietotāja vietā.
6. Nepieciešams izvēlēties vietu, kur iekštelpu bloka ieplūdes un izplūdes gaiss ir vienmērīgs.
7. Jāizvairās no vietām, kur atrodas citas elektropreces, strāvas slēdžu kontaktdakšas un rozetes, virtuves skapji, gulta, dīvāns un citas vērtīgas lietas tieši zem līnijām abās iekštelpu bloka pusēs.

Ieteiktie instrumenti

Instrumenti	Bilde	Instrumenti	Bilde	Instrumenti	Bilde
Standarta uzgriežņu atslēga		Cauruļu griezējs		Vakuuma sūkņi	
Regulējama/pusmēness uzgriežņu atslēga		Skrūvgrieži (Phillips & Flat blade)		Drošības brilles	
Griezes momenta atslēga		Manifolds un mērinstrumenti		Darba cimdi	
Sešstūra atslēgas vai sešstūra uzgriežņu atslēgas		Līmenis		Aukstumaģenta svāri	
Urbji un uzgaļi		Uzliesmojošs rīks		Mikronu mērītājs	
Caurumu zāģis		Ampēra mērītājas			

UZSTĀDĪŠANAS PIESARDZĪBAS PASĀKUMI

Caurules garums un papildu aukstumaģents

Invertora modeļu jauda (Btu/h)	9K-12K	18K-36K
Caurules garums ar standarta uzlādi	5m	5m
Maksimālais attālums starp iekštelpu un āra bloku	25m	25m
Papildu aukstumaģenta uzlāde	15g/m	25g/m
Maks. atšķir. līmenī starp iekštelpu un āra bloku	10m	10m
Aukstumaģenta veids	R32	R32

Griezes momenta parametri

CAURULES izmērs	Ņūtonmetrs [N x m]	Pundu spēka pēda (1bf-ft)	Kg-spēka mērītājs (kgf-m)
1/4" (φ6.35)	18 – 20	24.4 - 27.1	2.4 - 2.7
3/8" (φ9.52)	30 – 35	40.6 - 47.4	4.1 - 4.8
1/2" (φ12)	45 – 50	61.0 - 67.7	6.2 - 6.9
5/8" (φ15.88)	60 – 65	81.3 - 88.1	8.2 - 8.9

Īpaša sadales ierīce un vads gaisa kondicionierim

INVERTERA TIPĀ MODELIS		9k	12k	18k	24k
jauda (Btu/h)		Šķērsriezuma laukums			
Barošanas kabelis	N	1.5mm ²	1.5mm ²	1.5mm ²	2.5mm ²
	L	1.5mm ²	1.5mm ²	1.5mm ²	2.5mm ²
	⊕	1.5mm ²	1.5mm ²	1.5mm ²	2.5mm ²
Pieslēgšanas kabelis	N	0.75mm ²	0.75mm ²	0.75mm ²	0.75mm ²
	L vai (L)	0.75mm ²	0.75mm ²	0.75mm ²	0.75mm ²
	1	0.75mm ²	0.75mm ²	0.75mm ²	0.75mm ²
	⊕	0.75mm ²	0.75mm ²	0.75mm ²	0.75mm ²

⚠ Piezīme. Šī tabula ir paredzēta tikai atsaucei, uzstādīšanai jāatbilst vietējo likumu un noteikumu prasībām.

IEKŠĒJA BLOKA UZSTĀDĪŠANA

1. solis: atlasiet uzstādīšanas vietu

- 1.1. Nodrošiniet, lai iekārta atbilstu uzstādīšanas minimālajiem izmēriem (norādīts tālāk) un atbilstu minimālajam un maksimālajam savienojuma cauruļvadu garumam un maksimālajām augstuma izmaiņām, kā noteikts sadaļā Sistēmas prasības.
- 1.2. Gaisa ieplūdes un izplūdes atverē nebūs šķēršļu, nodrošinot pareizu gaisa plūsmu visā telpā.
- 1.3 Kondensātu var viegli un droši novadīt.
- 1.4 Visus savienojumus var viegli izveidot ar āra bloku.
- 1.5 Iekštelpu iekārta ir bērniem nepieejamā vietā.
- 1.6. Montāžas siena, kas ir pietiekami izturīga, lai izturētu četras reizes lielāku ierīces svaru un vibrācijas.
- 1.7 Filtram var viegli piekļūt tīrīšanai.
- 1.8. Atstājiet pietiekami daudz brīvas vietas, lai varētu piekļūt kārtējai apkopei.
- 1.9. Uzstādiet vismaz 10 pēdas (3 m) attālumā no televizora vai radio antenas. Gaisa kondicionētāja darbība var traucēt radio vai TV uztveršanu vietās, kur uztveršana ir vāja. Ietekmētajai ierīcei var būt nepieciešams pastiprinātājs.
- 1.10 Neuzstādiet veļas mazgātavā vai pie peldbaseina korozīvās vides dēļ.

Minimālās atstarpes iekštelpās

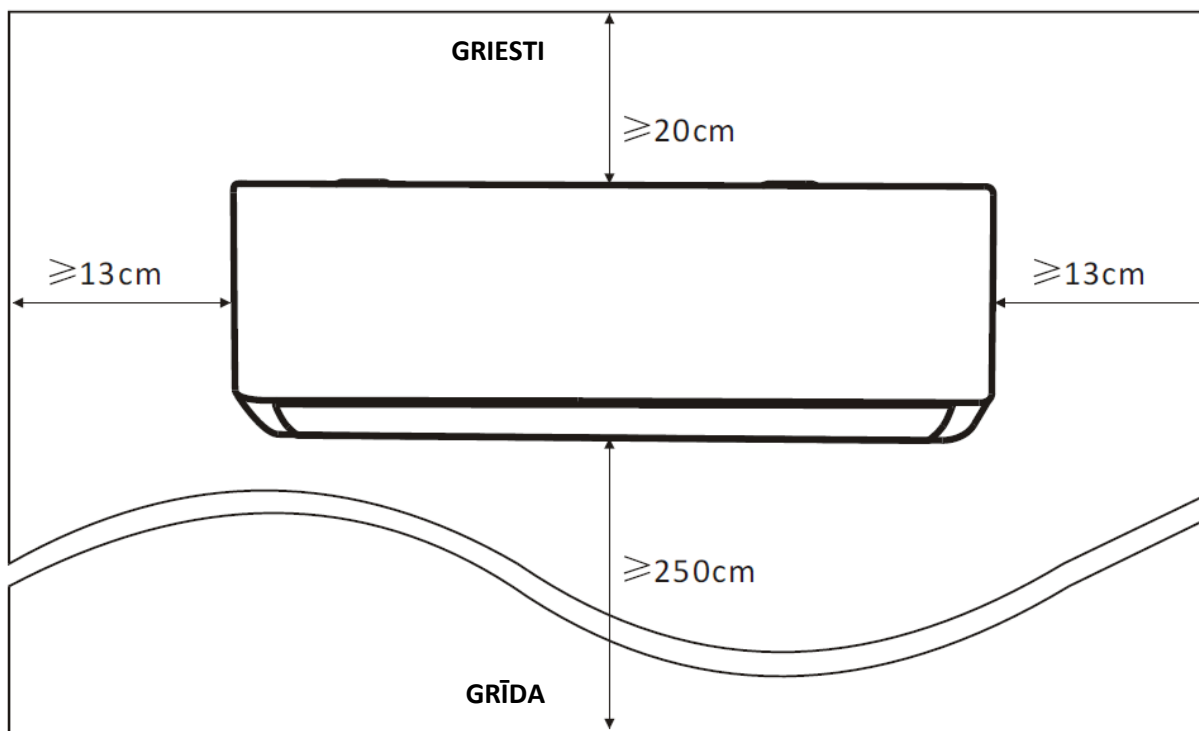

IEKŠĒJA BLOKA UZSTĀDĪŠANA

2. solis: uzstādiet montāžas plāksni

- 2.1 Noņemiet montāžas plāksni no iekštelpu vienības aizmugures.
- 2.2 Nodrošiniet atbilstību minimālajām uzstādīšanas izmēru prasībām, kas norādītas 1. darbībā, atbilstoši montāžas plāksnes izmēram, nosakiet novietojumu un piestipriniet montāžas plāksni pie sienas.
- 2.3 Noregulējiet montāžas plāksni horizontālā stāvoklī ar līmeņrādi, pēc tam atzīmējiet skrūvju caurumu pozīcijas uz sienas.
- 2.4 Nolieciet montāžas plāksni un ar urbi izurbiet caurumus atzīmētajās vietās.
- 2.5 Ievietojiet caurumos izplešanās gumijas aizbāžņus, pēc tam piekariet montāžas plāksni un piestipriniet to ar skrūvēm.

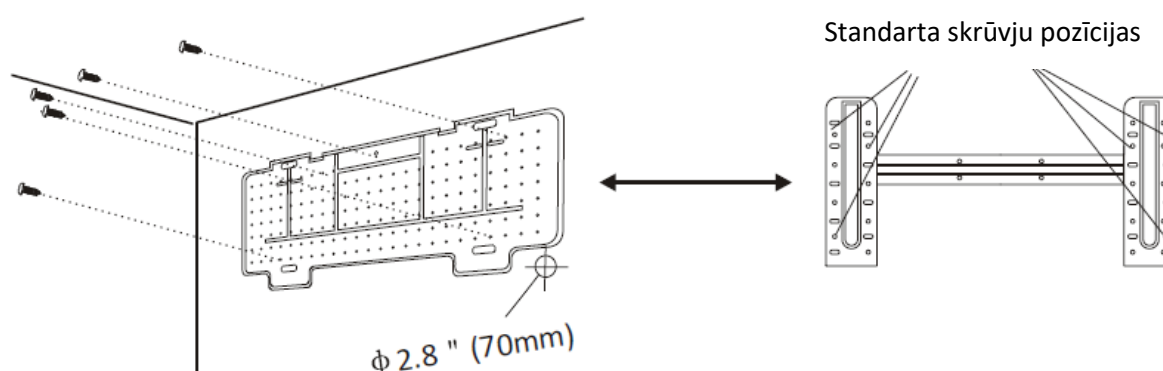

Piezīme:

- (I) Pārliedzinieties, vai montāžas plāksne pēc uzstādīšanas ir pietiekami stingra un plakana pret sienu.
- (II) Šis parādītais skaitlis var atšķirties no faktiskā objekta, lūdzu, izmantojiet pēdējo kā standartu.

3. solis: izurbiet sienas caurumu

- Sienā ir jāizurbj caurums aukstumaģenta cauruļvadiem, drenāžas caurulei un savienojošajiem kabeliem.
- 3.1 Nosakiet sienas cauruma pamatnes atrašanās vietu montāžas plāksnes pozīcijā.
 - 3.2 Caurumam jābūt ar vismaz 70 mm diametru un nelielu slīpu leņķi, lai atvieglotu novadīšanu.
 - 3.3 Izurbiet sienas caurumu ar 70 mm urbi un ar nelielu slīpu leņķi, kas ir zemāks par iekštelpu, apmēram 5 mm līdz 10 mm.
 - 3.4 Novietojiet sienas uznavu un sienas uznavas vāku (abas ir izvēles daļas), lai aizsargātu savienojuma daļas.

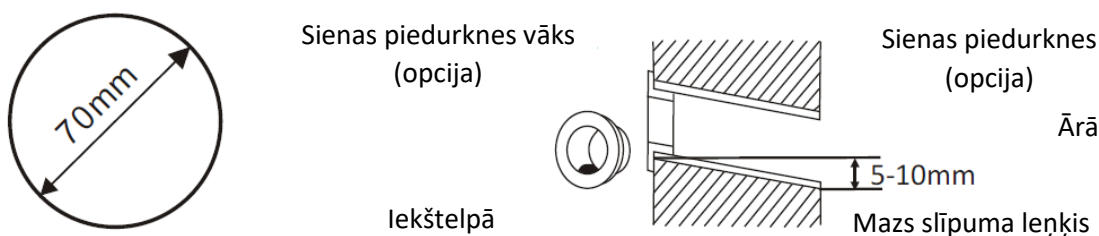

IEKŠĒJA BLOKA UZSTĀDĪŠANA

4. solis: Aukstumaģenta caurules pievienošana

4.1 Atbilstoši sienas cauruma novietojumam izvēlieties atbilstošo cauruļvadu režīmu.

Ir trīs papildu cauruļvadu režīmi iekštelpu vienībām, kā parādīts attēlā zemāk:

Cauruļvadu režīmā 1 vai cauruļvadu režīmā 3, izmantojot šķēres, jāizgriež cauruļu izvada plastmasas loksne un kabeļa izvada attiecīgajā iekštelpu bloka pusē.

Piezīme: Nogriežot plastmasas loksni pie izejas, griezumam ir jāapgriež līdz gludai.

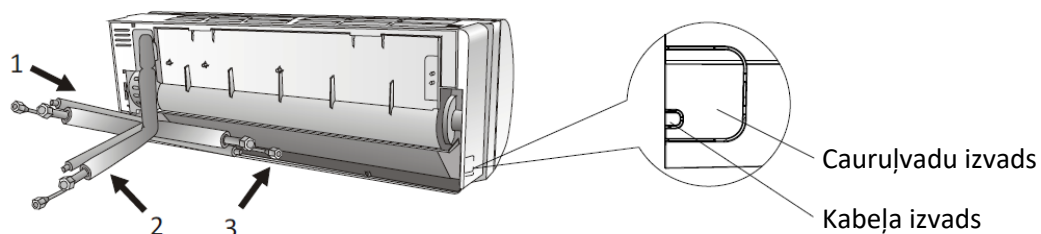

4.2 Savienojošo cauruļu liekšana ar pieslēgvietu uz augšu, kā parādīts attēlā.

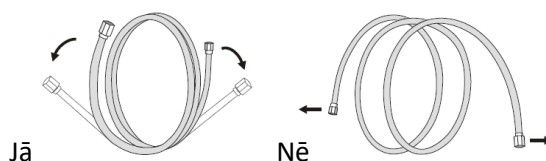

4.3 Noņemiet plastmasas vāciņu cauruļu pieslēgvietās un noņemiet aizsargpārsegu cauruļvadu savienotāju galā.

4.4 Pārbaudiet, vai savienojošās caurules pieslēgvietā nav daudz dažādu lietu, un pārliecinieties, vai pieslēgvietā ir tīra.

4.5 Pēc centra izlīdzināšanas pagrieziet savienotājcaurules uzgriezni, lai ar roku pievilktu uzgriezni pēc iespējas ciešāk.

4.6 Izmantojiet griezes momenta atslēgu, lai to pievilktu atbilstoši griezes momenta vērtībām griezes momenta prasību tabulā;

(Skatiet griezes momenta prasību tabulu sadaļā UZSTĀDĪŠANAS PIESARDZĪBAS PASĀKUMI)

4.7 Aptiniet savienojumu ar izolācijas cauruli.

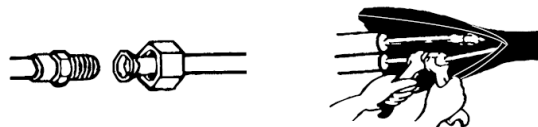

Piezīme: R32 aukstumaģenta savienotājs jānovieto ārpus telpām.

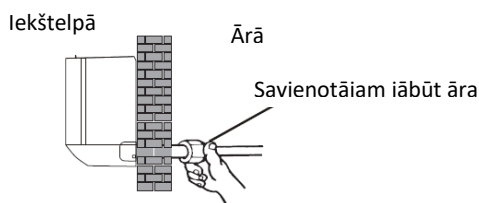

IEKŠĒJA BLOKA UZSTĀDĪŠANA

5. solis: pievienojiet drenāžas šļūteni

5.1 Noregulējiet drenāžas šļūteni (ja tāda ir)

Dažos modeļos abās iekštelpu bloka pusēs ir drenāžas pieslēgvietas, varat izvēlēties vienu no tām, lai piestiprinātu drenāžas šļūteni. Un pievienojiet neizmanto to drenāžas portu ar gumiju, kas piestiprināta vienā no pieslēgvietām.

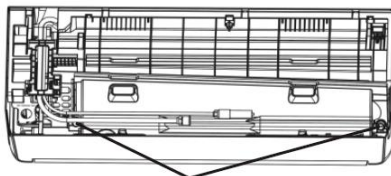

Drenāžas pieslēgvietas

5.2 Pievienojiet drenāžas šļūteni drenāžas pieslēgvietai, pārliedzieties, ka savienojums ir stingrs un blīvējuma efekts ir labs.

5.3 Stingri aptiniet savienojumu ar teflona lenti, lai nodrošinātu, ka nav noplūdes.

Piezīme. Pārliedzieties, ka nav savību vai iespaidumu, un caurules jānovieto slīpi uz leju, lai izvairītos no aizsprostošanās un nodrošinātu pareizu drenāžu.

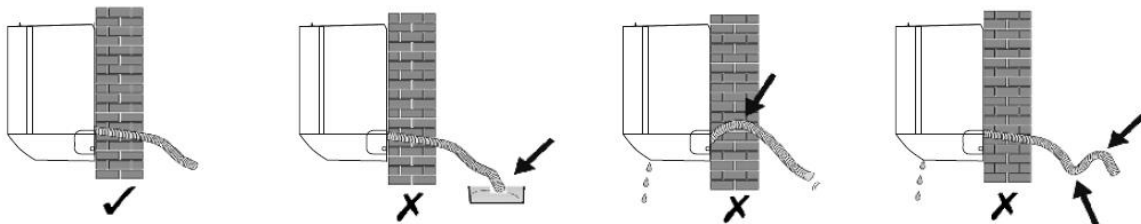

6. solis: pievienojiet vadu

6.1 Izvēlieties pareizo kabeļu izmēru, ko nosaka maksimālā darba strāva uz datu plāksnītes.

(Pārbaudiet kabeļu izmērus sadaļā UZSTĀDĪŠANAS PIESARDZĪBAS PASĀKUMI)

6.2 Atveriet iekštelpu vienības priekšējo paneli.

6.3 Izmantojiet skrūvgriezi, atveriet elektriskās vadības kārbas vāku, lai atklātu spaiļu bloku.

6.4 Atskrūvējiet kabeļa skavu.

6.5 Ievietojiet vienu kabeļa galu vadības bloka pozīcijā iekštelpu vienības labā gala aizmugurē.

6.6 Pievienojiet vadus attiecīgajai spaiļei saskaņā ar elektroinstalācijas shēmu uz elektriskās vadības kārbas vāka. Un pārliedzieties, ka tie ir labi savienoti.

6.7 Pieskrūvējiet kabeļa skavu, lai nostiprinātu kabeļus.

6.8 Uzstādiet atpakaļ elektriskās vadības kārbas vāku un priekšējo paneli.

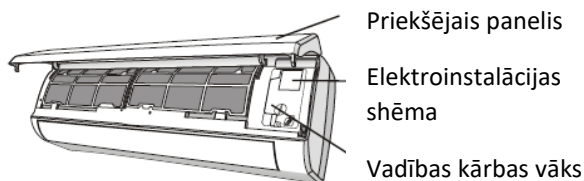

IEKŠĒJA BLOKA UZSTĀDĪŠANA

7. solis. Aptiniet cauruļvadus un kabeli

Pēc tam, kad ir uzstādītas aukstumaģenta caurules, savienojošie vadi un drenāžas šļūtene, lai ietaupītu vietu, aizsargātu un izolētu tās, pirms izvadīšanas cauri sienas caurumam tās ir jāapvieno ar izolācijas lenti.

7.1 Sakārtojiet caurules, kabelus un drenāžas šļūteni, kā parādīts attēlā.

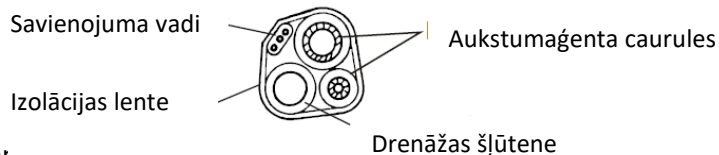

Piezīme: (I) Pārliedzieties, vai drenāžas šļūteri
(II) Izvairieties no detaļu krustojšanās un saliekšanas.

7.2 Izmantojot izolācijas lenti, cieši aptiniet aukstumaģenta caurules, savienojošos vadus un drenāžas šļūteni.

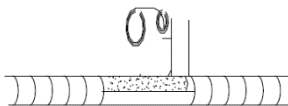

8. solis: uzstādiet iekštelpu bloku

8.1 Lēnām izvelciet aukstumaģenta caurules, savienojošos vadus un drenāžas šļūtenes iesaiņoto saišķi caur sienas caurumu.

8.2 Piestipriniet iekštelpu ierīces augšdaļu pie montāžas plāksnes.

8.3 Nedaudz nospiediet iekštelpu bloka kreiso un labo pusi, pārliedzieties, vai iekštelpu bloks ir stingri piestiprināts.

8.4. Nospiediet iekštelpu ierīces apakšdaļu, lai ļautu tās nofiksēt pie montāžas plāksnes āķiem, un pārliedzieties, vai tā ir stingri piestiprināta.

Dažreiz, ja aukstumaģenta caurules jau ir iestrādātas sienā vai ja vēlaties savienot caurules un vadus pie sienas, rīkojieties šādi:

(I) Pievienojiet iekštelpu bloka augšdaļu pie montāžas plāksnes bez cauruļvadiem un vadiem.

(II) Paceliet iekštelpu bloku pretī sienai, atlociet stiprinājuma plāksnes kronšteinu un izmantojiet šo kronšteinu, lai atbalstītu iekštelpu bloku, būs liela vieta darbībai.

(III) Izveidojiet aukstumaģenta cauruļvadus, vadus, pievienojiet drenāžas šļūteni un aptiniet tās, kā norādīts 4. līdz 7. soļus.

ĀRĒJA BLOKA UZSTĀDĪŠANA

1. solis: atlasiet instalēšanas vietu

Atlasiet vietni, kas ļauj veikt tālāk norādītās darbības.

- 1.1 Neuzstādiet ārā ierīci siltuma, tvaika vai uzliesmojošu gāzu avotu tuvumā.
- 1.2 Neuzstādiet ierīci pārāk vējinās vai putekļainās vietās.
- 1.3 Neuzstādiet ierīci vietās, kur bieži iet garām cilvēki. Izvēlieties vietu, kur gaisa izplūde un darbības skaņa netraucēs kaimiņiem.
- 1.4 Neuzstādiet iekārtu vietā, kur tā tiks pakļauta tiešiem saules stariem (citādi, ja nepieciešams, izmantojiet aizsarglīdzekļus, kas netraucē gaisa plūsmu).
- 1.5 Rezervējiet vietas, kā parādīts attēlā, lai gaiss varētu brīvi cirkulēt.
- 1.6 Uzstādiet ārā bloku drošā un cietā vietā.
- 1.7 Ja ārā iekārta ir pakļauta vibrācijai, uzlieciet gumijas segas uz iekārtas kājām.

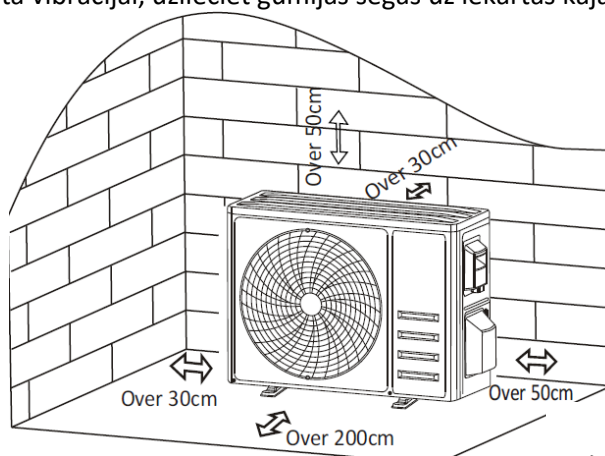

2. solis: uzstādiet drenāžas šļūteni

- 2.1 Šis solis ir paredzēts tikai siltumsūkņu modeļiem.
- 2.2 Ievietojiet drenāžas savienojumu caurumā ārā iekārtas apakšā.
- 2.3 Pievienojiet drenāžas šļūteni savienojumam un izveidojiet savienojumu pietiekami labi.

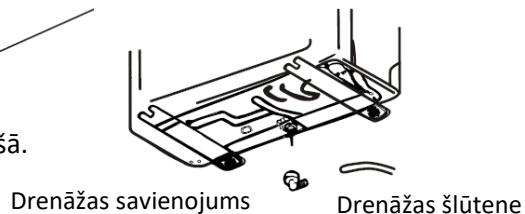

3. solis: uzstādiet ārā bloku

- 3.1. Saskaņā ar ārā bloka uzstādīšanas izmēriem, lai atzīmētu izplešanās skrūvju uzstādīšanas pozīciju.
- 3.2 Izurbiet caurumus un notīriet betona putekļus un novietojiet skrūves.
- 3.3 Ja piemērojams, pirms ārā bloka novietošanas uz cauruma uzstādiet 4 gumijas segas (pēc izvēles). Tas samazinās vibrācijas un troksni.
- 3.4 Novietojiet ārā iekārtas pamatni uz skrūvēm un iepriekš izurbtajiem caurumiem.
- 3.5 Izmantojiet uzgriežņu atslēgu, lai ārā bloku stingri nostiprinātu ar skrūvēm.

Ārā bloku var piestiprināt pie sienas stiprinājuma kronšteina. Izpildiet sienas stiprinājuma kronšteina norādījumus, lai piestiprinātu sienas stiprinājuma kronšteinu pie sienas, un pēc tam piestipriniet pie tā ārā bloku un turiet to horizontāli.

Sienas stiprinājuma kronšteina jāspēj izturēt vismaz 4 reizes vairāk nekā ārā ierīces svārs.

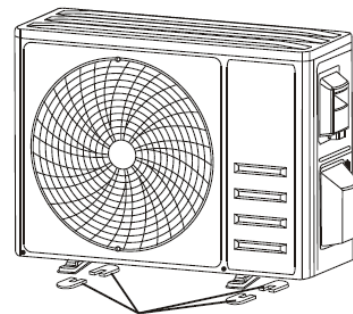

Uzstādiet 4 gumijas segas (opcija)

ĀRĒJA BLOKA UZSTĀDĪŠANA

4. solis: instalējiet vadu

4.1. Izmantojiet krustveida skrūvgriezi, lai atskrūvētu vadu pārsegu, satveriet un viegli nospiediet to uz leju, lai to noņemtu.

4.2. Atskrūvējiet kabeļa skavu un noņemiet to.

4.3. Saskaņā ar elektroinstalācijas shēmu, kas ielīmēta vadu vāka iekšpusē, pievienojiet savienojošos vadus atbilstošajiem spailēm un pārlicinieties, ka visi savienojumi ir stingri un droši.

4.4. Uzstādiet atpakaļ kabeļa skavu un vadu vāku.

Piezīme: pievienojot iekštelpu un āra bloku vadus, ir jāatslēdz strāvas padeve.

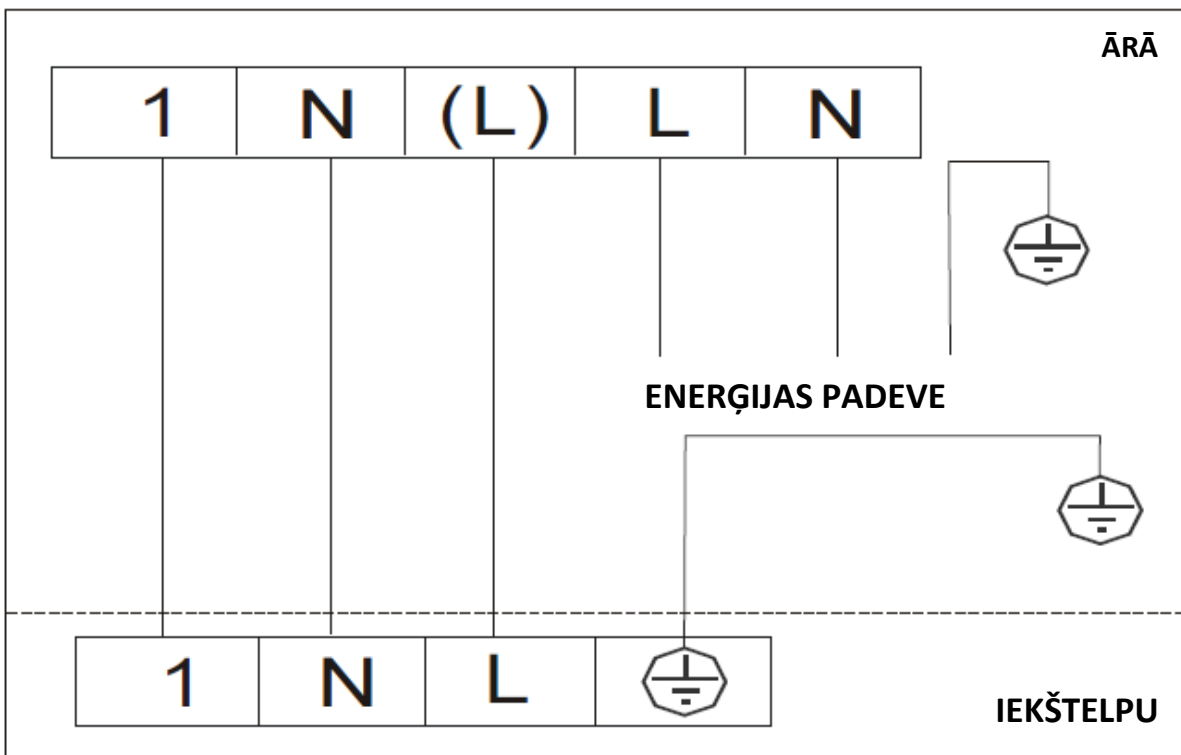
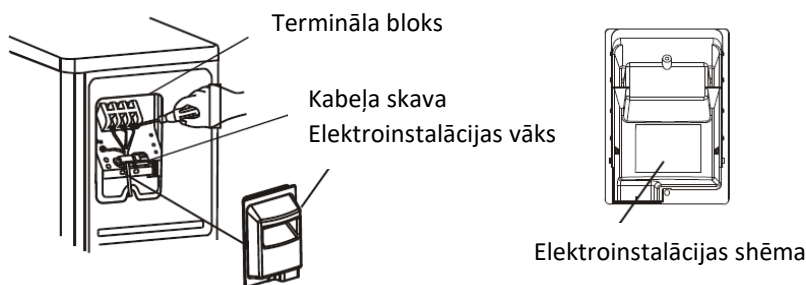

ĀRĒJA BLOKA UZSTĀDĪŠANA

5. solis: Aukstumaģenta caurules pievienošana

5.1 Noskrūvējiet vārsta vāku, satveriet un viegli nospiediet to uz leju, lai to noņemtu (ja vārsta vāks ir piemērots).

5.2 Noņemiet aizsargvāciņus no vārstu galiem.

5.3. Noņemiet plastmasas pārsegu cauruļu pieslēgvietām un pārbaudiet, vai savienojošās caurules pieslēgvietā nav daudz dažādu lietu, un pārlicinieties, vai pieslēgvietā ir tīra.

5.4 Pēc centra izlīdzināšanas pagrieziet savienojošās caurules uzgriezni, lai uzgriezni pievilktu pēc iespējas ciešāk ar roku.

5.5. Izmantojiet uzgriežņu atslēgu, lai turētu vārsta korpusu, un izmantojiet griezes momenta atslēgu, lai pievilktu uzgriezni atbilstoši griezes momenta vērtībām griezes momenta prasību tabulā.

(Skatiet griezes momenta prasību tabulu sadaļā UZSTĀDĪŠANAS PIESARDZĪBAS PASĀKUMI)

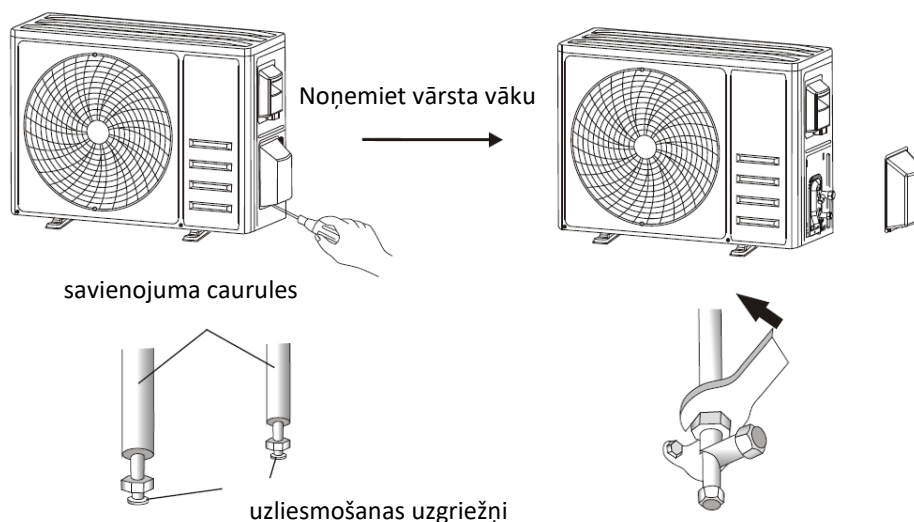

ĀRĒJA BLOKA UZSTĀDĪŠANA

6. solis: Vakuumsūkņošana

- 6.1. Izmantojiet uzgriežņu atslēgu, lai noņemtu aizsargvāciņus no āra bloka apkopes pieslēgvietas, zemspiediena vārsta un augstspiediena vārsta.
- 6.2 Pievienojiet kolektora mērītāja spiediena šļūteni āra iekārtas zemspiediena vārsta apkopes pieslēgvietai.
- 6.3 Savienojiet uzlādes šļūteni no kolektora mērītāja ar vakuumsūkni.
- 6.4 Atveriet kolektora mērītāja zemspiediena vārstu un aizveriet augstspiediena vārstu.
- 6.5 Ieslēdziet vakuumsūkni, lai izsūktu sistēmu.
- 6.6. Vakuuma laiks nedrīkst būt mazāks par 15 minūtēm, vai arī pārlicinieties, vai savienojuma mērītājs rāda -0,1 MPa (-76 cmHg).
- 6.7 Aizveriet kolektora mērītāja zemspiediena vārstu un izslēdziet vakuumu.
- 6.8. Turiet spiedienu 5 minūtes, pārlicinieties, ka saliktā mērītāja rādītāja atsitiens nepārsniedz 0,005 MPa.
- 6.9. Atveriet zema spiediena vārstu pretēji pulkstenrādītāja virzienam par 1/4 apgriezieni ar sešstūra uzgriežņu atslēgu, lai sistēmā iepļūstu neliels daudzums aukstumaģenta, un pēc 5 sekundēm aizveriet zemspiediena vārstu un ātri noņemiet spiediena šļūteni.
- 6.10 Pārbaudiet, vai visos iekštelpu un āra savienojumos nav noplūdes, izmantojot ziepjūdeni vai noplūdes detektoru.
- 6.11 Ar sešstūra uzgriežņu atslēgu pilnībā atveriet āra iekārtas zemspiediena vārstu un augstspiediena vārstu.
- 6.12 Uzstādiet atpakaļ āra bloka apkopes porta, zemspiediena vārsta un augstspiediena vārsta aizsargvāciņus.
- 6.13 Uzstādiet atpakaļ vārsta vāku.

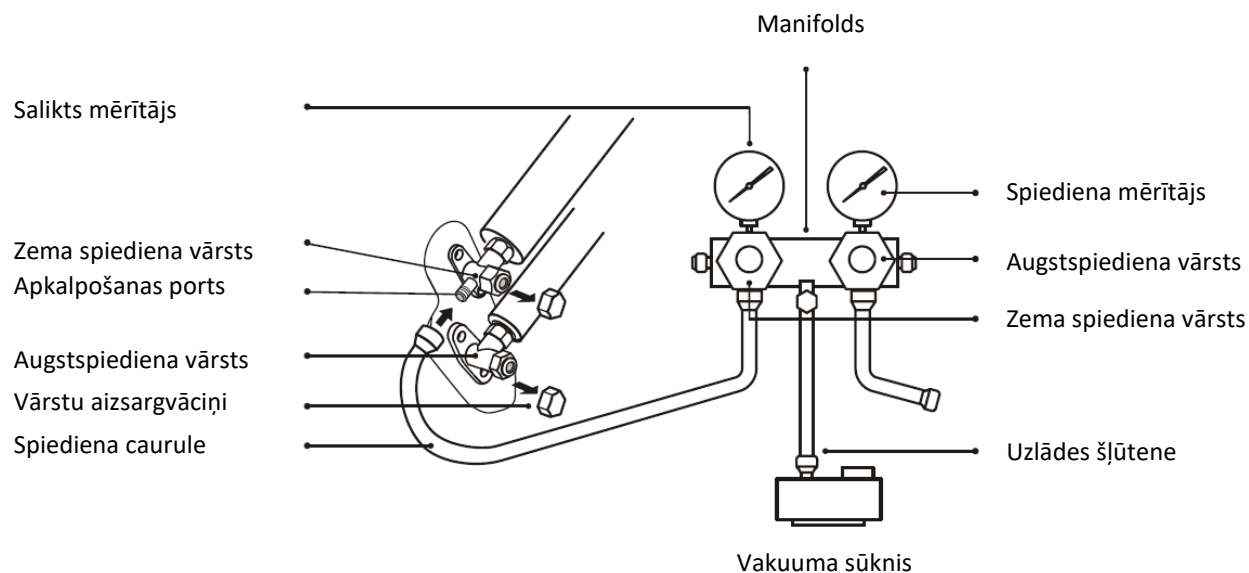

PĀRBAUDES DARBĪBA

Pārbaudes pirms testa

Pirms testa darbības veiciet šādas pārbaudes.

Apraksts	Pārbaudes metode
Elektriskās drošības pārbaude	<ul style="list-style-type: none">• Pārbaudiet, vai strāvas padeves spriegums atbilst specifikācijām.• Pārbaudiet, vai starp elektropārvades līnijām, signāla līniju un zemējuma vadiem nav izveidots nepareizs savienojums vai tā nav.• Pārbaudiet, vai zemējuma pretestība un izolācijas pretestība atbilst prasībām.
Uzstādīšanas drošības pārbaude	<ul style="list-style-type: none">• Apstipriniet drenāžas caurules virzienu un gludumu.• Pārliedziet, vai aukstumaģenta caurules savienojums ir pilnībā uzstādīts.• Apstipriniet āra bloka, montāžas plāksnes un iekštelpu bloka uzstādīšanas drošību.• Pārliedziet, vai vārsti ir pilnībā atvērti.• Pārliedziet, vai ierīces iekšpusē nav palikuši svešķermeņi vai instrumenti.• Pilnīga iekštelpu bloka gaisa ieplūdes režģa un paneļa uzstādīšana.
Aukstumaģenta noplūdes noteikšana	<ul style="list-style-type: none">• Cauruļu savienojums, āra bloka divu vārstu savienotājs, vārsta spole, metināšanas pieslēgvietā utt., kur var rasties noplūde.• Putu noteikšanas metode:<ul style="list-style-type: none">• Vienmērīgi uzklājiet ziepjūdeni vai putas uz vietām, kur var rasties noplūde, un novērojiet, vai parādās burbuļi, ja ne, tas norāda, ka noplūdes noteikšanas rezultāts ir drošs.• Noplūdes detektora metode:<ul style="list-style-type: none">• Izmantojiet profesionālu noplūdes detektoru un izlasiet lietošanas instrukciju, konstatējiet vietā, kur var rasties noplūde.• Noplūdes noteikšanas ilgumam katrā pozīcijā vajadzētu ilgt 3 minūtes vai ilgāk;• Ja testa rezultāts liecina, ka ir noplūde, uzgrieznis ir jāpievelk un jāpārbauda vēlreiz, līdz noplūde vairs nav;• Kad noplūdes noteikšana ir pabeigta, aptiniet iekštelpu bloka atklāto caurules savienotāju ar siltumizolācijas materiālu un aptiniet ar izolācijas lenti.

TESTA PALAIŠANAS INSTRUKCIJA

1. Ieslēdziet strāvas padevi.
2. Nospiediet ON/OFF pogu uz tālvadības pults, lai ieslēgtu gaisa kondicionētāju.
3. Nospiediet pogu Mode, lai pārslēgtu režīmus COOL un HEAT.
Katrā režīmā iestatiet šādi:
COOL - Iestatiet zemāko temperatūru
HEAT — iestatiet augstāko temperatūru
4. Darbiniet aptuveni 8 minūtes katrā režīmā un pārbaudiet, vai visas funkcijas ir pareizi darbinātas, un reaģējiet uz tālvadības pulti. Funkciju pārbaude, kā ieteikts:
 - 4.1 Ja izplūdes gaisa temperatūra reaģē uz dzesēšanas un apkures režīmu
 - 4.2 Ja ūdens no drenāžas šļūtenes izplūst pareizi
 - 4.3. Ja lamelijas un deflektori (papildaprīkojums) griežas pareizi
5. Novērojiet gaisa kondicionētāja testa darbības stāvokli vismaz 30 minūtes.
6. Pēc sekmīgas testa palaišanas atgrieziet normālos iestatījumus un nospiediet ON/OFF pogu uz tālvadības pults, lai izslēgtu ierīci.
7. Informējiet lietotāju pirms lietošanas rūpīgi izlasīt šo rokasgrāmatu un parādiet lietotājam, kā lietot gaisa kondicionieri, nepieciešamās zināšanas apkopei, kā arī atgādinājumu par piederumu glabāšanu.

Piezīme:

Ja apkārtējās vides temperatūra pārsniedz diapazonu, skatiet sadaļu EKSPLUATĀCIJAS NORĀDĪJUMI un tā nevar palaist COOL vai HEAT režīmu, paceliet priekšējo paneli un skatiet avārijas pogas darbību, lai palaistu COOL un HEAT režīmu.

APKOPE

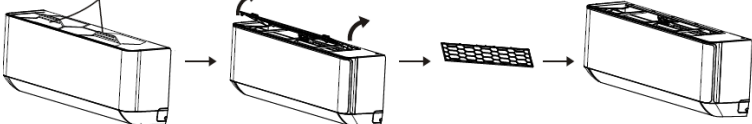
<p>BRĪDINĀJUMS</p>	<ul style="list-style-type: none"> • Tīrīšanas laikā jums ir jāizslēdz mašīna un jāpārtrauc strāvas padeve ilgāk par 5 minūtēm. • Nekādā gadījumā nedrīkst skalot gaisa kondicionieri ar ūdeni. • Gaistošs šķidrums (piemēram, šķīdinātājs vai benzīns) sabojās gaisa kondicionētāju, tāpēc gaisa kondicionētāja tīrīšanai izmantojiet tikai mīkstu, sausu drānu vai mitru drānu, kas iemērc ar neitrālu mazgāšanas līdzekli. • Pievērsiet uzmanību regulārai filtra ekrāna tīrīšanai, lai izvairītos no putekļu pārklājuma, kas ietekmēs filtra ekrāna efektu. Ja darba vide ir putekļaina, tīrīšanas biežums ir atbilstoši jāpalielina. • Pēc filtra ekrāna noņemšanas nepieskarities iekšēļu bloka ribām, lai nesaskrāpētu.
<p>Notīriet iekārtu</p>	<div style="text-align: center;">  <p>Izgrieziet to sausu Viegli noslaukiet ierīces virsmu</p> <p>Padoms: bieži slaukiet, lai gaisa kondicionieris būtu tīrs un labs izskats.</p> </div>
<p>Filtra demontāža un montāža</p>	<ul style="list-style-type: none"> • Ar roku satveriet filtra pacelto rokturi un pēc tam izvelciet filtru virzienā, kas novirzās no ierīces, lai filtra augšējā mala būtu atdalīta no ierīces. • Filtru var noņemt, paceļot filtru uz augšu. • Uzstādot filtru, vispirms ievietojiet filtra ekrāna apakšējo galu attiecīgajā ierīces pozīcijā un pēc tam saspiediet filtra augšējo galu attiecīgajā ierīces korpusa izliekuma pozīcijā. <div style="text-align: center;"> <p>Rokturis</p>  </div>

APKOPE

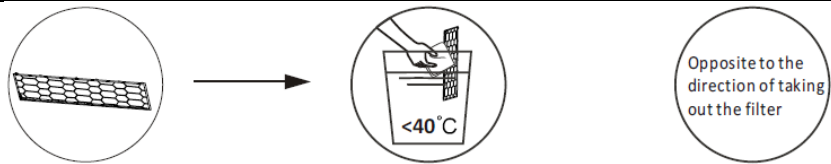
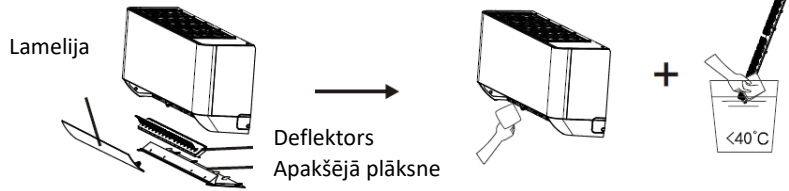
<p>Iztīriet filtru</p>	 <ul style="list-style-type: none"> • Izņemiet filtru no ierīces • Notīriet filtru ar ziepjūdeni un nosusiniet to gaisā • Nomainiet filtru <p>Padoms: ja filtrā atrodāt uzkrātus putekļus, lūdzu, savlaicīgi iztīriet filtru, lai nodrošinātu tīru, veselīgu un efektīvu gaisa kondicionētāja darbību.</p>
<p>Iekšējā gaisa vadu tīrīšana</p>	<ul style="list-style-type: none"> • Vispirms atļaidiet pogu žalūziju vidusdaļā un salieciet žalūzijas uz āru, lai to izņemtu. • Pēc tam satveriet abas apakšējās plāksnes malas, spiediet uz leju, lai noņemtu apakšējo plāksni. • Visbeidzot ar īkšķi atskrūvējiet deflektora bloka sprādzi un izņemiet to. • Noslaukiet gaisa vadu un ventilatora bloku ar tīru un izgrieztu mitru lupatu. • Notīriet noņemtās daļas ar ziepjūdeni un nosusiniet to gaisā. • Pēc tīrīšanas pēc kārtas atjaunojiet noņemtās detaļas. 
<p>Serviss un apkope</p>	<ul style="list-style-type: none"> • Ja gaisa kondicionieris netiek lietots ilgu laiku, veiciet tālāk norādītās darbības. Izņemiet tālvadības pults baterijas un atvienojiet gaisa kondicionētāja barošanas avotu. • Uzsākot lietot pēc ilgstošas izslēgšanas: <ol style="list-style-type: none"> 1. Notīriet ierīci un filtra sietu; 2. Pārbaudiet, vai iekštelpu un āra bloku gaisa ieplūdes un izplūdes atverēs nav šķēršļu; 3. Pārbaudiet, vai kanalizācijas caurule nav aizsprostota; Ievietojiet tālvadības pults baterijas un pārbaudiet, vai barošana ir ieslēgta.

TRAUCĒJUMU NOVĒRŠANA

TRAUCĒJUMS	IESPĒJAMIE CĒĻŅI
Ierīce nedarbojas	Strāvas padeves pārtraukums/izvilkts kontaktdakša.
	Bojāts iekštelpu/āra bloka ventilatora motors.
	Bojāts kompresora termomagnētiskais slēdzis.
	Bojāta aizsargierīce vai drošinātāji.
	Vaļīgi savienojumi vai kontaktdakša ir izvilkta.
	Dažreiz tas pārstāj darboties, lai aizsargātu ierīci.
	Spriegums augstāks vai zemāks par sprieguma diapazonu.
	Aktīvā TIMER-ON funkcija.
Bojāts elektroniskais vadības panelis.	
Dīvaina smaka	Netīrs gaisa filtrs.
Tekoša ūdens troksnis	Šķidrums atpakaļplūsma aukstumaģenta cirkulācijā.
No gaisa izplūdes atveres nāk smalka migla	Tas notiek, ja gaiss telpā kļūst ļoti auksts, piemēram, DZESĒŠANAS vai IZSŪTĪŠANAS/ŽĀVĒŠANAS režīmā.
Ir dzirdams dīvains troksnis	Šo troksni rada priekšējā paneļa izplešanās vai saraušanās temperatūras izmaiņu dēļ, un tas neliecina par problēmu.
Nepietiekama gaisa plūsma, karsta vai auksta	Nepiemērots temperatūras iestatījums.
	Aizsprostotas gaisa kondicionētāja ieplūdes un izplūdes atveres.
	Netīrs gaisa filtrs.
	Ventilatora ātrums iestatīts uz minimālo.
	Citi siltuma avoti telpā.
Nav aukstumaģenta.	
Ierīce nereaģē uz komandām	Tālvadības pults nav pietiekami tuvu iekštelpu ierīcei.
	Ir jānomaina tālvadības pults baterijas.
	Šķēršļi starp tālvadības pulti un signāla uztvērēju iekštelpu blokā.
Displejs ir izslēgts	Aktīvā DISPLAY funkcija.
	Strāvas zudums.
Nekavējoties izslēdziet gaisa kondicionētāju un pārtrauciet strāvas padevi, ja:	Dīvaini trokšņi darbības laikā.
	Bojāts elektroniskais vadības panelis.
	Bojāti drošinātāji vai slēdži.
	Ūdens vai priekšmetu izsmidzināšana ierīces iekšpusē.
	Pārkaršuši kabeli vai kontaktdakšas.
No ierīces nāk ļoti spēcīga smaka.	

TRAUCĒJUMU NOVĒRŠANA

KLŪDAS KODS DISPLEJĀ

Kļūdas gadījumā iekštelpu bloka displejā tika parādīti šādi kļūdu kodi:

Displejs	Problēmas apraksts
E1	Iekštelpu temperatūras sensora bojājums
E2	Iekštelpu caurules temperatūras sensora bojājums
E3	Āra caurules temperatūras sensora bojājums
E4	Aukstumagēnta sistēmas noplūde vai bojājums
E6	Iekštelpu ventilatora motora darbības traucējumi
E7	Āra apkārtējās vides temperatūras sensora bojājums
E0	Iekštelpu un āra komunikācijas bojājums
E8	Āra izplūdes temperatūras sensora bojājums
E9	Āra IPM moduļa bojājums
EA	Āra strāva konstatē kļūdu
EE	Āra PCB EEPROM kļūda
EF	Āra ventilatora motora defekts
EH	Āra sūkšanas temperatūras sensora bojājums

UTILIZĀCIJAS VADLĪNIJAS (Eiropas)

Šajā ierīcē ir aukstumagēnts un citi potenciāli bīstami materiāli. Atbrīvojoties no šīs ierīces, likums nosaka īpašu savākšanu un apstrādi. NEIZMETIET šo produktu kopā ar sadzīves atkritumiem vai nešķirotiem sadzīves atkritumiem.

Atbrīvojoties no šīs ierīces, jums ir šādas iespējas:

- Izmetiet ierīci norādītajā sadzīves elektronisko atkritumu savākšanas punktā.
- Pērkot jaunu ierīci, mazumtirgotājs veco ierīci pieņems atpakaļ bez maksas.
- Arī veco iekārtu ražotājs bez maksas pieņems atpakaļ.
- Pārdodiet ierīci sertificētiem metāllūžņu tirgotājiem.
- Šīs ierīces izmešana mežā vai citā dabiskā vidē apdraud jūsu veselību un ir kaitīga videi. Bīstamās vielas var noplūst gruntsūdeņos un nonākt barības ķēdē.

