

MINI VENTILĀCIJA LOSSNAY π



ENERĢIJAS TAUPĪŠANA

Samazina siltuma zudumus,
uzsildot ienākošo gaisu.

SVAIGS GAISS

Vienlaicīga gaisa padeves/izplūdes
funkcija nodrošina efektīvu ventilāciju.

KLUSA DARBĪBA

Aprīkots ar skaņas izolāciju klusākai
darbībai.

VIENKĀRŠA UZSTĀDĪŠANA

Vienkārša uzstādīšana, pietiek
ar 2 izurbtiem caurumiem sienā.

STILĪGS DIZAINS

Izstrādāts, lai atbilstu jebkurai
interjeram.

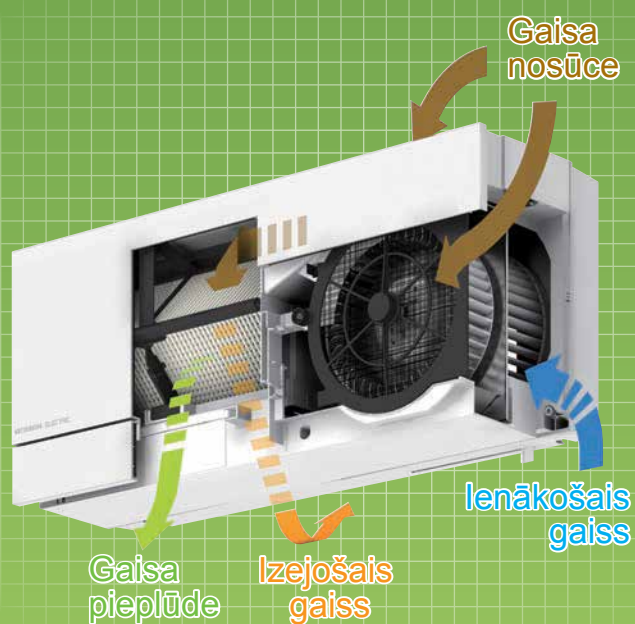

Svaigs gaiss neatverot logu!

Ēkā ar sliktu ventilāciju piesārņotais gaiss rada nelabvēlīgu mikroklimatu. Izraisot diskomfortu, miegainību un produktivitātes krišanos. Lossnay mini ventilācija rūpējās par telpas mikroklimatu. Attīra piesārņoto gaisu un izvada lieko

mitrumu no telpas, nodrošinot svaiga, tīra gaisa pieplūdi visu gadu. Ziemā atgūstot siltumu, vasarā izvadot lieko siltumu. Ventilācijas iekārta uzstādāma katrā ēkas telpā, uzturot kopējo ēkas siltuma enerģijas reģenerācijas plūsmu.

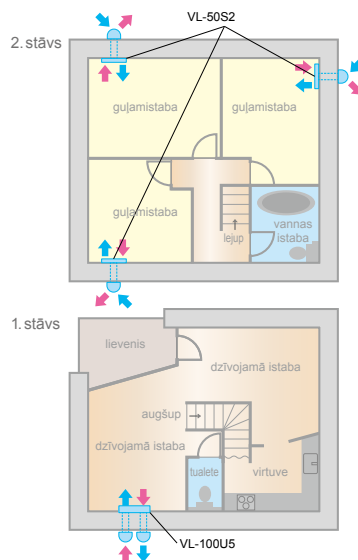
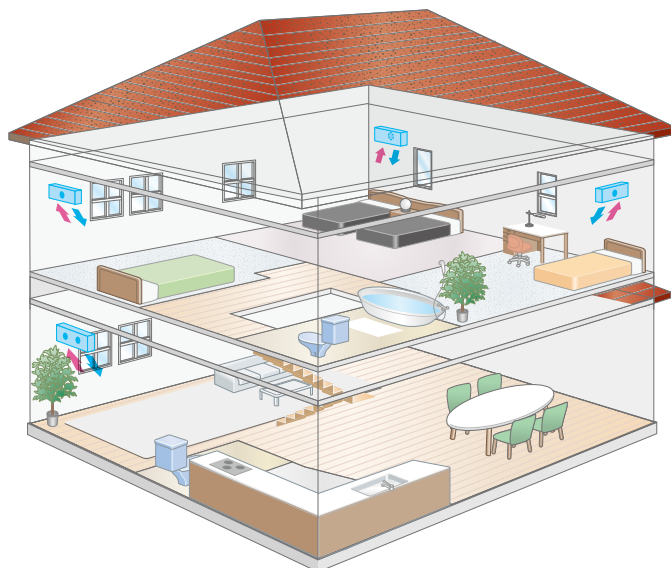

Iespējamie montāžas varianti

Lossnay mini ventilācijas iekārtas iespējams uzstādīt horizontāli un vertikāli, lai iederētos dažāda tipa telpās.

Vertikāli VL-50

Horizontāli VL-100



Mini ventilācijas iekārta Lossnay VL-50 modelis ar siltuma atgūšanu līdz par 86%. Darbojās patērējot 4 W, tieši tik cik nepieciešams mobilā tālruņa uzlādei. Turklāt Jūs varat izvēlēties uzstādīt iekārtu vertikāli vai horizontāli pielāgojot to Jūsu un telpas izkārtojuma vajadzībām.

Mini ventilācijas iekārta Lossnay VL-100 ir viena no klusākajām ventilācijas iekārtām tirgū. Ērts un vienkārši uzstādāms modelis ar divām montāžas atverēm cauri sienai. Piemērots lielākām telpām kā viesistaba, pagrabs, garāža, brīvdienu māja. Siltuma atgūšana līdz pat 80% ar patērējamo jaudu 15W.

IETEICAMĀ PLATĪBA

- Augstākā jauda → 40 m²
- Zemāka jauda → 12 m²

IETEICAMĀ PLATĪBA

- Augstākā jauda → 80 m²
- Zemāka jauda → 45 m²

HORIZONTĀLA MONTĀŽA



VERTIKĀLA MONTĀŽA

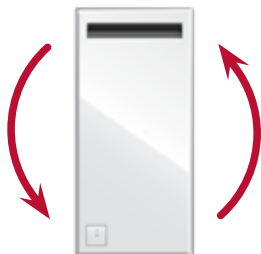

TIKAI HORIZONTĀLA MONTĀŽA



Kopējā siltuma apmaiņas koncepcija.

Darbība ziemā

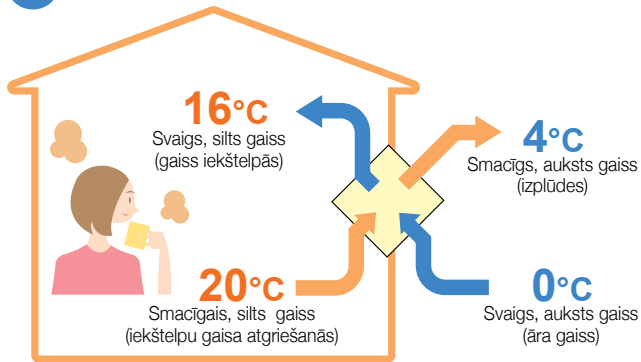

Darbība vasarā

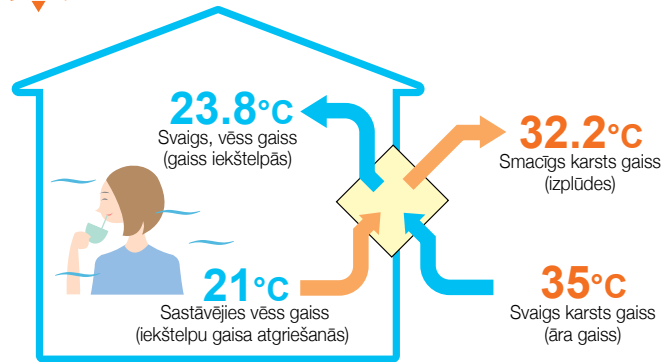

Iekārtas ventilators darbības ātrums – zems.

Klusa darbība

Iekārta darbojas klusāk par čukstiem, tādēļ tā ir ideāli piemērota uzstādīšanai atpūtas istabās un guļamistabās.

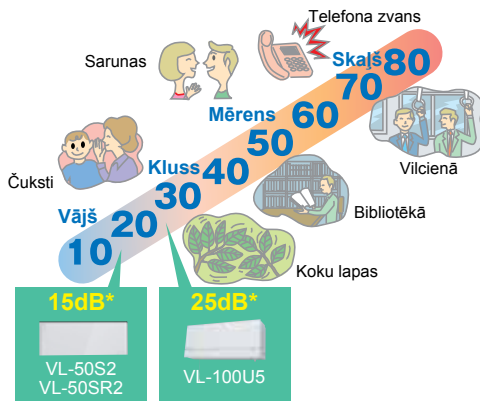

Skaņas izolācija

Iekārta ir skaņas izolācijas efekts, lai apslāpētu troksni no ārtelpām.

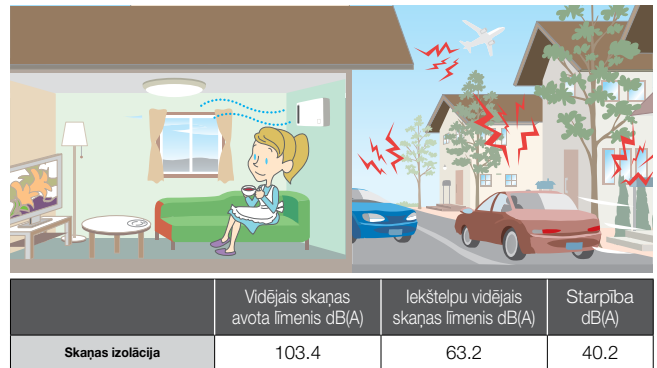

Produkta īpašības

Mūsdienīgs dizains

Izstrādāts, lai iederētos visos interjera dizainos.



VL-50S2



VL-50SR2



VL-100U5

Viegla apkope

Iekārta ir apsekojama ātri un ērti. Nepieciešams tikai iztīrīt gaisa ieplūdes un izplūdes filtrus.

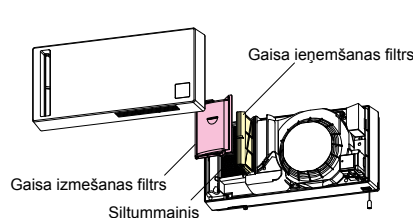

VL-50S2
VL-50SR2

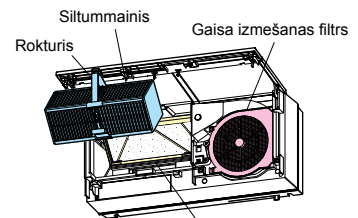

VL-100U5

Mini ventilācijas iekārtas tehniskais apraksts

MODELIS	VL-50S2		VL-50SR2		VL-100U5	
Darbības režīms	Augsts	Zems	Augsts	Zems	Augsts	Zems
Gaisa daudzums, m ³ /h	51	15	51	15	105	60
Patērijamā jauda, V	19	4	19	4	31	15
Rekuperācijas efektivitāte pēc temp., %	70	86	73	86	73	80
Trokšņu līmenis, dB (A)	36.5	14	36.5	14	37	25
Iekārtas svars, kg	6.2		6.2		7.5	

VL-50S2, VL-50SR2 izmēri

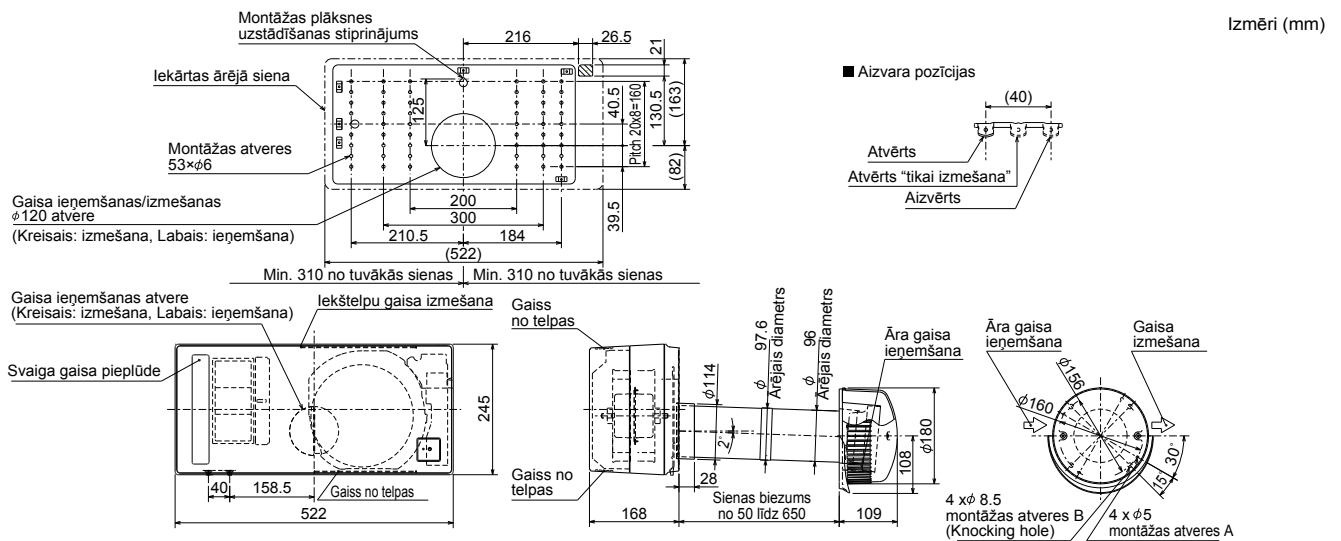

VL-100U5 izmēri

