

Dear Hisense users, thanks for purchasing Hisense WiFi intelligent module, and thanks for your trust in us! We will provide sincere services to create a comfortable and healthy life space for you. Your valuable comments are highly appreciated by us. Note: Please understand that no further notice will be issued if the manual content is modified!



Stick the two-dimension code here.

Hisense

Version No.1849589-02

Hisense

*Hi-Smart Life*

## WiFi user manual

Dear users, this manual is used as the guidance for using mobile phones to connect with and control intelligent household appliances. For correct operation of the product, please read the manual carefully before using, and keep the manual safely and properly after reading.

## Composition of intelligent household appliances

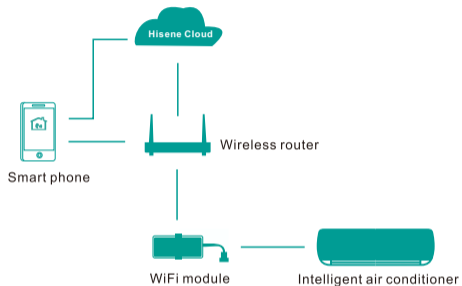

WiFi module is a vital composing part of intelligent household appliances, which could make connections between smart phones and other household appliances via WiFi technology. Users install Hi-Smart Life application on the phone, and send control command to WiFi module through this application. WiFi module transmits this command to household appliances, and then the household appliances feed back the execution results to the smart phone along the same path after finishing executing the command, thus achieving control and management for the household appliances.

## Technical parameters of WiFi module

Product model	AEH-W4A1	Transmitting frequency	2.4GHz
Power supply	5V / 0.5A	Transmitting power	≤20dBm
Working temperature	0°C~40°C	Working humidity	20%RH~85%RH

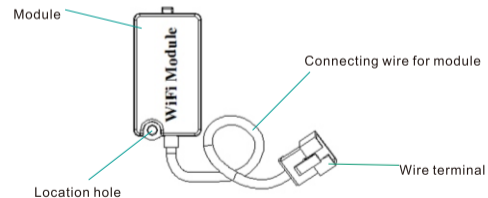

Schematic Diagram for WiFi Module

## How to install WiFi module I

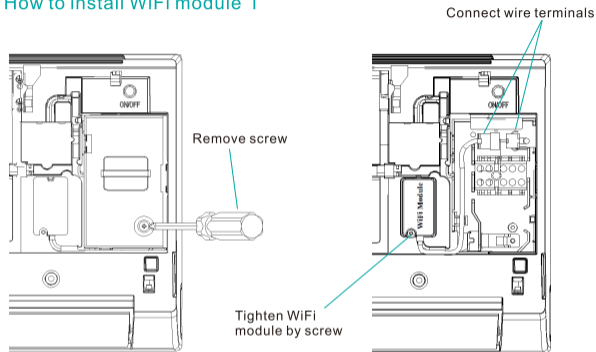

1. Open air conditioner panel, and use tools to dismantle the terminal cover;

2. Fix WiFi module with tools, and connect the wire terminals of the module and of the internal machine controller;

## How to install WiFi module II

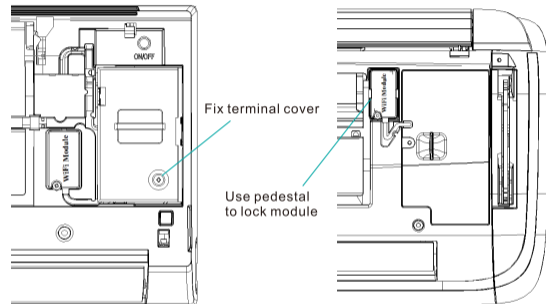

3. Fix the terminal cover with tools, and then WiFi module installation is finished.

The WiFi module shown in above figure shall not be tightened by screw, but be locked by pedestal, and then connect the wire terminals.

\* Please refer to actual product for specific installation method. This manual is only served as reference.

Before using intelligent household appliances, users shall install the Application on the smart phone, register an account and connect with household appliances, thus achieving control of household appliances. This manual will guide users to download and install the Application (onto Android and IOS platform) and to bind and control household appliances. This APP only supports smart phones, and no tablet PC or other mobile devices are applicable.

### Requirements for smart phone configuration

Terminal device	Android	IOS
System requirement	Android4.0 or higher version	IOS7.0 or higher version
Resolution ratio	800×480 or higher resolution ratio	960×640 or higher resolution ratio



### Matters needing attention when using APP

Following conditions shall be met before using the WiFi function of Hisense intelligent household appliances:

- ▶ Smart phone installed with Hi-Smart Life application
- ▶ A 2.4GHz wireless router which connects to internet

- ▶ Make sure that no metal objects are around WiFi module and intelligent household appliances, which may interfere household appliance communication.
- ▶ Smart phone shall be operated under WiFi, not 3G/4G network, for binding and control of household appliances the first time.
- ▶ When using Hi-Smart Life Application under 3G/4G network, communication flow will occur.
- ▶ Please adopt authorized ISO system when using iphone.

### Matters needing attention when using APP

#### 1.How to download APP (phones shall be connected to internet)

Users can download the Hi-Smart Life Application by searching it in PLAY Store or APP Store, or by scanning the two-dimension code below directly. After download, please install the APP according to the instructions.



## 2. Process of registration and log-in (phones shall be connected to internet)

After installation, click the Application icon to enter.



1. Users shall apply for an account before using the APP, and use this account to connect with household appliance. Click "Register" button to apply for the account.

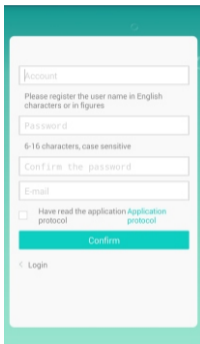

2. Fill in information, and click "Confirm" button to finish registration.

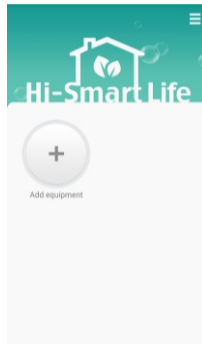

3. Log in the account to enter "Add equipment" interface

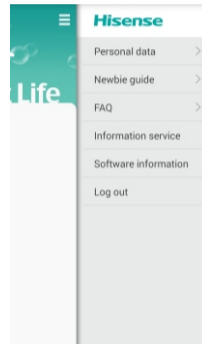

4. Click the symbol at top right corner to expand help interface, where users can choose related services. The "Information service" shown in above picture means that when household appliances malfunction, APP can supply information pushing service.

### 3. Household appliance configuration process with Android-system phones (phones shall be connected to internet via WiFi)

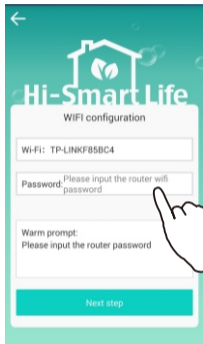

1. Click "Add Equipment" button to bind household appliances. "Wi-Fi: TP-LINKF85BC4" shown in above picture is the wireless router the phone connected to. Users need to type in router password for binding.



2. The household appliances which can be bound and their types will be shown on the interface. Users can choose the appliance to start binding.

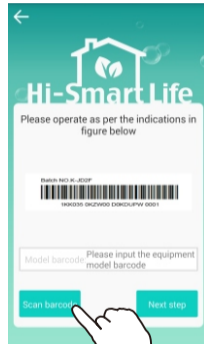

3. Scan the model barcode of the appliance, which can be found on the outer surface of the appliance or in the operating manual.

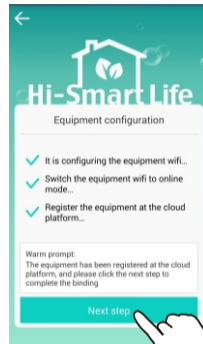

4. After finished these three procedures mentioned above, click "Next step".

4. Household appliance configuration process with IOS-system phones (phones shall be connected to internet via WiFi)

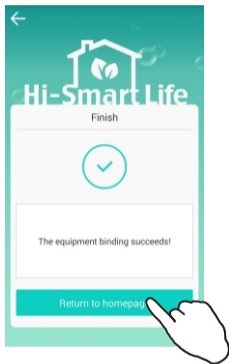

5. After "The equipment binding succeeds!" was shown on the interface, click "Return to homepage" to finish binding.

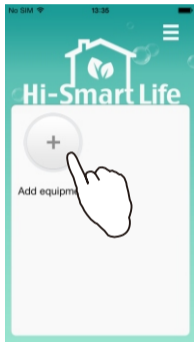

1. Click "Add equipment" button.



2. "Wi-Fi" shown in above picture is the wireless router the phone connected to. Users need to type in router password for binding. Then click "Next step".

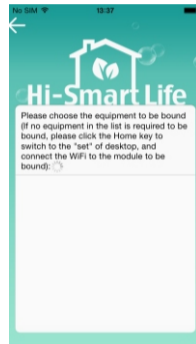

3. This interface is for appliance searching. If there is no appliance shown in the interface within 10s, click "Home" button, and switch to "settings" interface in IOS system;

## Household appliance configuration process with IOS-system phones

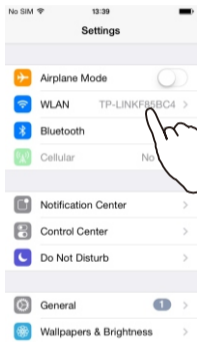

4. Click "WLAN";

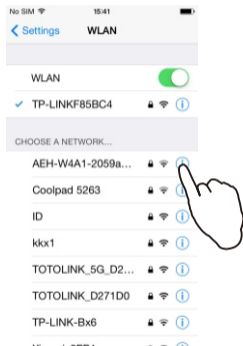

5. Select "AEH-W4A1-XXXX". If full name of the module is not clear, click exclamation mark to check it. This number shall be the same as the number of WiFi module shown in this manual;



6. Type in module password "12345678";

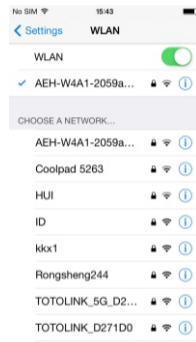

7. Connect the module;



## Household appliance configuration process with IOS-system phones



8. Double click "Home" button and switch back to APP;



9. Select the appliance needed to be bound, and proceed with operations as APP required;

## 5. Household appliance unbinding (phones shall be connected to internet)

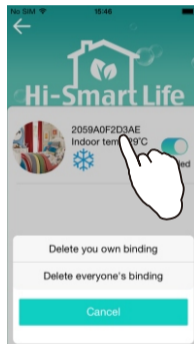

1. In the household appliance list, press the appliance needed to be unbound for about 3 seconds and above options will be shown. "Delete everyone's binding" unbinds all accounts connected to this appliance;

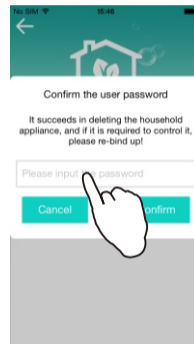

2. Type in log-in password, then the unbinding is done.

## 6. Change name and picture for household appliances

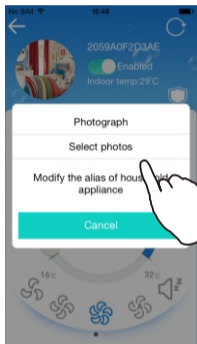

Users can define names and pictures for household appliances themselves. Press the picture at top left corner for about three seconds, and the above change buttons will appear, by which users can change name and picture of the appliance.

### Matters needing attention for wireless router

- It is recommended to use the wireless router equipped with below mentioned chip:

Chip model	Chip supplier
QCA9558-AT4A	Qualcomm
TP9343-AL3A	Qualcomm
QCA9533-AL3A	Qualcomm
AR9341-AL1A	Qualcomm
AR9341-PL3A	Qualcomm
TP9343-AL3A	Qualcomm
BCM5357COKFBG	Broadcom
BCM4323	Broadcom
BCM4706KPBG	Broadcom
RTL8196C	Realtek

- Router's SSID and PASSWORD are set in English and numbers without supporting other languages, and less than 31 characters are required for both.
- Router shall support detection, broadcast and host functions of UDP, and shall be able to open the ports of 6819/5820/5821/7820/7821/8080 to external network.
- Uncertified router may not be able to connect with an air conditioner. Certified router has the logo of below on the package or user manual.



## FAQ:

### 1. How to download APP?

Connect the phone to internet, and download the Hi-Smart Life APP by searching it in PLAY Store and APP Store for Android users and IOS users respectively, or by scanning the two-dimension code in this manual.

### 2. How to register?

Enter Hi-Smart life log-in interface, click "Register" button, enter next interface, type in account name, password and email address, and then click user agreement to finish registration.

### 3. How to modify password?

After logging into the account successfully, click the "Menu" button at top right corner in the interface. User password can be modified in "Personal data".

### 4. Forget password?

In user log-in interface, click "Forget password", then type in account name and registered email. Click "Confirm" button, then the new password will be sent to user's phone, with which users can use to log in the account, and then modify the password.

### 5. How to log out account?

After logging in the account successfully, click the "Menu" button at top right corner in the interface, and then click "Log out".

### 6. How to make household appliance configuration (household appliance binding)?

Please refer to user manual for detailed operation procedures.

### 7. During household appliance configuration, no appliance is found on the APP search interface?

- Make sure the wireless router can connect to external network;
- Make sure the appliance is powered on;
- Make sure mobile phone and the appliance are connected to the same router.

## FAQ:

**8.Smart phone has been connected to household appliance correctly, but no operation can be achieved?**

Restart APP or reconnect the smart phone to WiFi.

**9.How to accomplish household appliance reconfiguration compulsorily?**

When abnormality occurs to the binding, users can reconfigure appliance compulsorily as follows: after turning on air conditioner for 5 seconds, press the "Swing" key on the remote control continuously for six times, and reconfigure the appliance after air conditioner ringing five times.

**10.How to unbind household appliance?**

Press the appliance needed to be unbound in the appliance list interface for about 2-3 seconds, and then can choose "Delete your own binding" or "Delete all bindings".

**11. Why does it fail to enter control interface for bound appliance?**

- Make sure mobile phone can connect to internet;
- The control interface cannot be entered when appliance is offline. Please check whether the appliance is powered on;
- Switch off the appliance for 10 seconds, and then power on again;
- When internet connection is ok, reduce equipment quantities connected to the router;
- Check whether name and password for router have been changed or not. If it is changed, rebind the appliance.

**12.How to change name and picture for the appliances?**

In the main interface of household appliance control, click the picture shown at top left corner, then buttons for changing name and picture for the appliance will be shown. Users can change it accordingly.

**13.How to connect one appliance with more than one account?**

The appliance supports connecting to multiple terminals, and the last command shall prevail.

**14.Household appliance configuration by using smart phone with IOS system is not successful?**

Make the binding through ISO-system phone according to user manual. If the binding is not successful, please power off the appliance, and then reconfigure after switching the appliance on for 5 seconds.

**15.After mobile phone system upgrade, APP or certain functions cannot be used?**

After upgrading the phone operation system, if the APP cannot be used, please upgrade APP to the latest version by following ways: enter APP main interface, click menu bar at the top right corner, choose "Software information", and check whether there is latest version.

**16.Descriptions of household appliance unbinding**

When mobile phone WiFi and household appliance are connected to the same router, users are able to relieve bindings for all accounts and the binding of his own account as well; while mobile phone and the appliance are not connected to the same router or mobile phone is using 3G/4G network, users can only unbind his own account. "Delete your own binding" only cancels the connection between your own account and the appliance, while "Delete all bindings" cancels the connections between all accounts and the appliance.

**17.How to use APP when there is no network available?**

When there is no network available, connect mobile phone WiFi to the hotspot of AEH-W4A1, and enter APP directly.

**Product list:**

- WiFi module: 1
- User manual: 1
- Spare bar code: some

\*All technical information specified in this manual shall be subject to actual performance, and the final explanation right should be reserved by Hisense.

Gentili utenti di Hisense, vi ringraziamo per la fiducia nell'aver acquistato il nostro modulo WiFi Siamo certi, avrà modo di apprezzare le prestazioni, la qualità e l'affidabilità dei nostri prodotti.

Nota: Vi preghiamo di comprendere che nessun ulteriore avviso sarà pubblicato in caso di modifica del contenuto del manuale!



Incollare il codice bidimensionale qui

# Hisense

## Hi-Smart Life

### Guida del modulo WiFi

Gentili utenti, questo manuale è una guida per l'installazione del modulo Wifi per il controllo a distanza degli elettrodomestici intelligenti tramite Smartphone. Al fine di agevolare il corretto funzionamento del prodotto si prega di leggere attentamente la guida prima dell'utilizzo e di conservarla per future consultazioni.

Hisense

Version No.1849589-01

## Struttura della rete degli elettrodomestici intelligenti

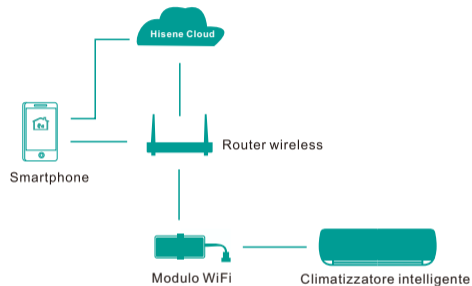

Il modulo WiFi è una parte integrante fondamentale della rete degli elettrodomestici intelligenti, che permette la connessione tra smartphone e gli elettrodomestici tramite la tecnologia WiFi.

Gli utenti installano sullo smartphone l'applicazione Hi-Smart Life per inviare i comandi agli elettrodomestici intelligenti tramite il modulo WiFi.

Gli elettrodomestici intelligenti forniranno a loro volta riscontro dell'avvenuto comando.

## I parametri tecnici del modulo Wi-Fi

Tipo del prodotto	AEH-W4A1	Frequenza di trasmissione	2.4GHz
Alimentazione elettrica	5V / 0.5A	Potenza di emissione	≤20dBm
Temperatura operativa	0°C~40°C	Umidità operativa	20%RH~85%RH



Diagramma schematico del modulo WiFi

## I Come installare il modulo WiFi

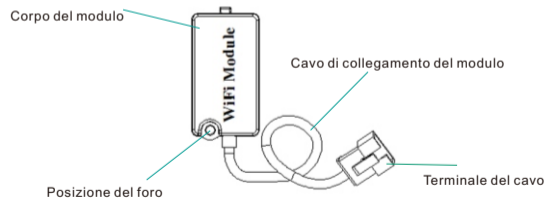
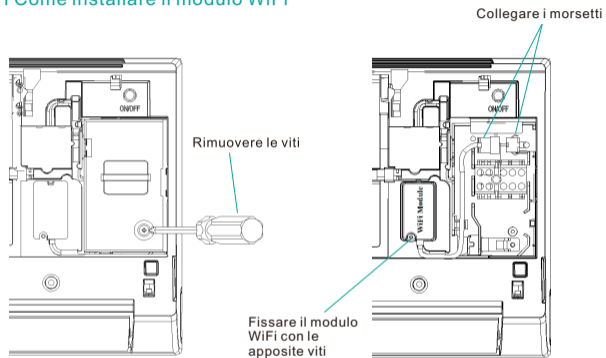

1. Aprire il pannello anteriore del climatizzatore e utilizzare un cacciavite per rimuovere la copertura dei terminali.

2. Fissare il modulo WiFi collegando i terminali del modulo stesso a quello a bordo macchina.

## II Come installare il modulo WiFi

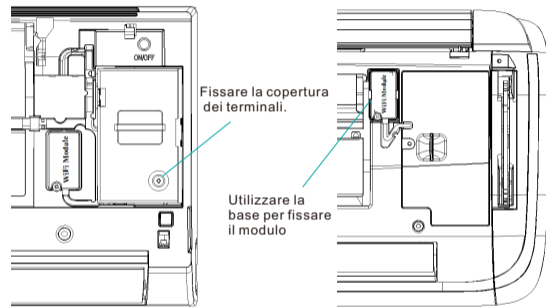

3. Fissare la copertura dei terminali e l'installazione del modulo WiFi è completata.

Fissare il modulo WiFi incastrandolo nel basamento e collegando il terminale con quello a bordo macchina.  
\* Il modo di installazione deve corrispondere allo specifico climatizzatore, questo manuale fornisce solo un riferimento.

Prima di utilizzare gli elettrodomestici intelligenti, gli utenti devono installare l'Applicazione nello smartphone, registrare un account ed effettuare la connessione con gli elettrodomestici, ai fini di ottenerne il controllo. Questo manuale indicherà agli utenti come scaricare e installare l'Applicazione (per sistemi operativi Android e iOS) e realizzare poi il collegamento e il controllo degli elettrodomestici; L'App è disponibile solo per smartphone, non per tablet o altri dispositivi mobili.

### Requisiti per la configurazione dello smartphone

Dispositivo terminale:	Android	IOS
Requisiti di sistema:	Android 4.0 o versioni superiori	IOS 7.0 o versioni superiori
Rapporto di Risoluzione immagine	800 × 480 o risoluzione superiore	960 × 640 o risoluzione superiore



### Aspetti che necessitano di attenzione quando si utilizza l'App.

Prima di utilizzare il modulo WiFi degli elettrodomestici intelligenti Hisense, bisogna soddisfare le seguenti condizioni:

- ▶ L'applicazione Hi-smart Life deve essere installata su uno smartphone
- ▶ Disporre di un router wireless a 2,4 GHz per per la connessione a Internet

- ▶ Garantire che nessun materiale metallico interferisca nelle comunicazioni del modulo WiFi degli elettrodomestici intelligenti.
- ▶ Per il primo collegamento degli elettrodomestici, gli smartphone necessitano di essere connessi alla rete WiFi, non quella 3G/4G.
- ▶ Durante l'utilizzo dell'applicazione Hi-Smart Life mediante la rete 3G / 4G, si genererà un flusso di comunicazione.
- ▶ Durante l'utilizzo di iPhone, si prega di far ricorso ad un sistema iOS autorizzato.

### Istruzioni d'uso dell'App

#### 1. Come scaricare l' App (lo smartphone deve essere connesso alla rete)

Gli utenti possono scaricare l'Applicazione Hi-Smart Life cercandola su Google Play o sull'App Store, o direttamente attraverso la scansione del codice a due dimensioni di seguito indicato. Dopo il download, seguire le istruzioni per installare l'App.



## 2. Processo di login e registrazione (lo smartphone deve essere connesso alla rete)

Dopo l'installazione, fare clic sull'icona dell'applicazione per accedervi.

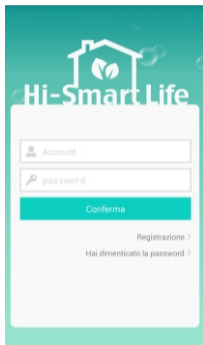

1. Prima di utilizzare l'App, registrare un account per collegare gli elettrodomestici. Fai clic sul pulsante Registrazione per creare un account.



2. Inserire le informazioni richieste e fare clic sul pulsante Conferma per completare la registrazione.

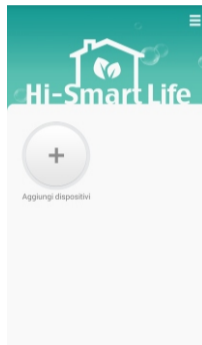

3. Effettuare il login del proprio account per accedere all'interfaccia "Aggiungi Dispositivi" interfaccia;

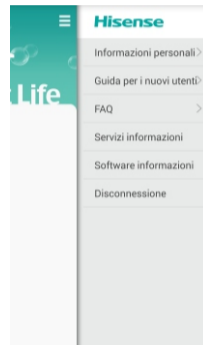

4. Fare clic sul simbolo in alto a destra per accedere all'interfaccia Aiuto, mediante la quale è possibile selezionare il servizio appropriato. I servizi informazioni dell'App, illustrato nell'immagine superiore, serve come supporto in caso di guasto agli elettrodomestici



### 3. Processo di configurazione per sistema Android (Gli smartphone dovranno essere collegati a Internet via WiFi)

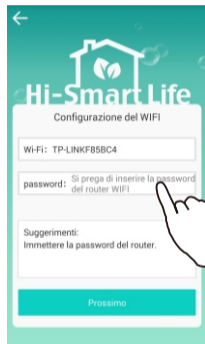

1. Fare clic sul pulsante "Aggiungi dispositivo" e successivamente collegare gli elettrodomestici. Come si evince dalla figura sopra "Wi-Fi: TP-LINKF85BC4", indica che lo smartphone è collegato ad un router. Inserire quindi la password del router.

2. Questa schermata mostra gli apparecchi che possono essere collegati e ne indicherà i vari modelli; scegliere il proprio e realizzare il collegamento.

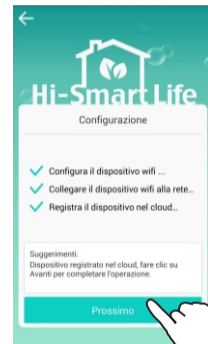

3. Scannerizzare il codice a barre situato all'esterno dell'apparecchio o nel manuale di istruzioni.

4. Completare i tre passi precedenti e fare clic su "Prossimo".

4. Processo di configurazione dell'apparecchio su sistemi iOS (lo smartphone deve essere connesso alla rete WiFi)

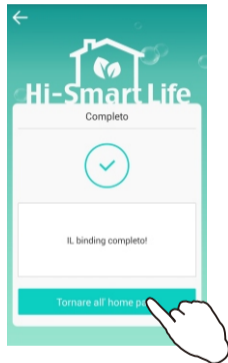

5. Quando il processo indica che il collegamento è stato realizzato correttamente, fare clic su "Tornare all'home page" e completare il collegamento.

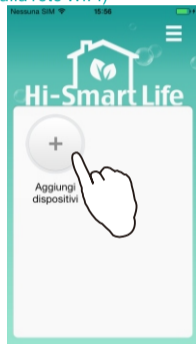

1. Fare clic sul pulsante "Aggiungi dispositivi".

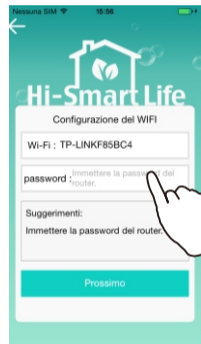

2. La voce "WiFi" indica il router wireless a cui lo smartphone è connesso, inserire la password del router per realizzare il collegamento e quindi fare clic su "Prossimo".



3. Quest' interfaccia è per effettuare la ricerca degli elettrodomestici. Qualora non venga rilevato nessun apparecchio entro 10 secondi, fare clic sul tasto "Home" per entrare nell'interfaccia "Impostazioni" del sistema iOS;

## Processo di configurazione del dispositivo su sistemi iOS

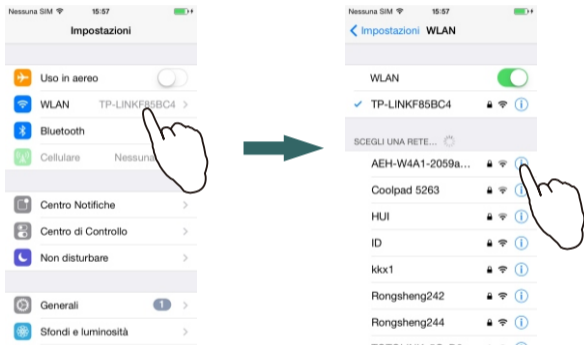

4. Fare clic su "WLAN"

5. Selezionare "AEH-W4A1-XXXX". Se il nome del modulo non è chiaro, fare clic sul punto esclamativo per visualizzarlo più chiaramente. Questo numero deve corrispondere a quello del modulo WiFi visualizzato nel presente manuale.

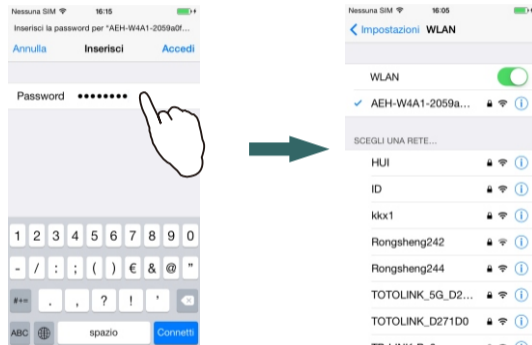

6 Inserire la password del modulo "12345678";

7. Collegare il modulo;

## Processo di configurazione del dispositivo su sistemi iOS



8. Fai doppio clic sul tasto HOME per tornare indietro all'interfaccia applicazione

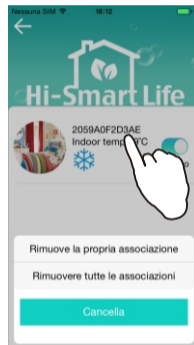

9. Scegliere il modulo che si desidera collegare ed eseguire il processo secondo le indicazioni dell'App.

5. Scollegamento degli elettrodomestici  
(lo smartphone deve essere connesso alla rete)

1. Nell'elenco degli apparecchi scegliere l'apparecchio che si vuole scollegare e premere il tasto per 3 secondi; quando verranno visualizzate le opzioni come nella figura è possibile cancellare tutte le associazioni e tutti gli account precedentemente associati

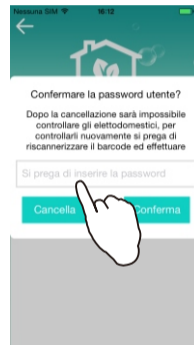

2. Inserire la password di accesso all'account per completare l'operazione di scollegamento.

## 6. Modificare nome e immagine dell'apparecchio

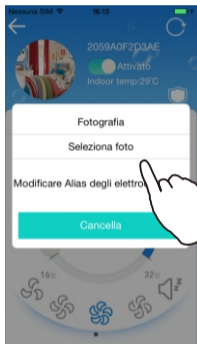

Puoi personalizzare nome e immagine del tuo dispositivo. Premi in alto a sinistra sull'immagine per 3 secondi e apparirà il pulsante "Modifica". Cliccare nuovamente per modificare l'immagine.

### Prestare la dovuta attenzione se si utilizza il router wireless

► Si consiglia di utilizzare il router wireless con i seguenti chip:

Tipo di chip:	Produttore del chip:
QCA9558-A T4A	Qualcomm
TP9343-AL3A	Qualcomm
QCA9533-AL3A	Qualcomm
AR9341-AL1A	Qualcomm
AR9341-PL3A	Qualcomm
TP9343-AL3A	Qualcomm
BCM5357C0KFBG	Broadcom
BCM4323	Broadcom
BCM4706KPBG	Broadcom
RTL8196C	Realtek

► Le voci SSID e PASSWORD del router devono essere in inglese e in caratteri alfanumerici, con una lunghezza non superiore a 31 e non supportano altre lingue.

► I router devono supportare la rilevazione, la trasmissione e le funzioni host di UDP ed in grado di consentire la comunicazione delle porte 6819/5820/5821/7820/7821/8080 con una rete esterna.

► Un router non certificato potrebbe non essere in grado di connettersi al climatizzatore. Un router certificato possiede il seguente logo sulla confezione o sul manuale dell'utente.



## Domande frequenti:

### 1. Come scaricare l'App?

Collegare lo smartphone alla rete. Gli utenti di Android e iOS possono cercare e scaricare rispettivamente l'applicazione Hi-Smart Life nel negozio Google Play o nel negozio App Store, oppure scannerizzando direttamente il codice bidimensionale per scaricare l'applicazione.

### 2. Come registrarsi?

Entrare nell'interfaccia di login di Hi-Smart life e fare clic sul pulsante di registrazione, accedere alla schermata successiva e inserire il nome utente, la password e l'indirizzo e-mail. Quindi esprimere il proprio consenso dell'utente per completare la registrazione.

### 3. Come cambiare la password?

Dopo avere fatto login correttamente, cliccare in alto a destra sul pulsante di menu e modificare la password nella voce "Dati personali".

### 4. Hai dimenticato la password?

Nell'interfaccia di login, fare clic su "Hai dimenticato la password?" e inserire il nome utente e l'indirizzo e-mail associato, poi fare clic sul pulsante "OK" e la nuova password verrà inviata all'indirizzo sopra indicato. È possibile utilizzare questa password per accedere all'account e cambiare la password.

### 5. Come disconnettere l'account?

Dopo avere fatto login correttamente, cliccare in alto a destra sul pulsante del menu e fare clic su "Esci".

### 6. Come configurare gli apparecchi (collegare gli elettrodomestici)?

Per i metodi operativi, fare riferimento al manuale dell'utente.

### 7. Nessun dispositivo rilevato durante la configurazione degli elettrodomestici, nell'interfaccia di ricerca dell'App?

a Assicurarsi che il router sia in grado di connettersi alle rete esterna

b Assicurarsi che gli apparecchi siano accesi

c Assicurarsi che gli smartphone ed elettrodomestici siano collegati allo stesso router.

**Domande frequenti:**

**8. Lo smartphone è stato connesso correttamente all'elettrodomestico, ma non può essere utilizzato?**

Attivare di nuovo l'applicazione o ri-collegare lo smartphone alla rete.

**9. Come forzare la riconfigurazione dell'elettrodomestico?**

Quando il collegamento è anormale, è possibile forzare la riconfigurazione degli apparecchi: dopo aver acceso il climatizzatore, attendere 5 secondi e premere il pulsante "Swing" sul telecomando ripetutamente per sei volte, poi riconfigurare l'apparecchio dopo cinque segnali acustici.

**10. Come scollegare gli elettrodomestici?**

Nell'interfaccia Elenco degli elettrodomestici, scegliere l'apparecchio che si vuole scollegare e premere 2-3 secondi sulla voce corrispondente, quindi scegliere se cancellare il proprio collegamento o tutti i collegamenti.

**11. Perché dopo avere collegato gli elettrodomestici, non si può entrare nell'interfaccia di controllo?**

- Assicurarsi che lo smartphone sia in grado di connettersi alla rete.
- Quando l'apparecchio non è in linea non è possibile accedere all'interfaccia di controllo, pertanto verificare se l'apparecchio è acceso.
- Spegnere l'apparecchio per dieci secondi, poi riaccenderlo.
- Quando la rete Internet funziona bene, ridurre il numero di dispositivi connessi al router
- Controllare se il nome del router o la password siano stati modificati. In tal caso riconfigurarli.

**12. Come modificare il nome dell'apparecchio e l'immagine?**

Nell'interfaccia principale di controllo, fai clic sull'immagine in alto a sinistra e appariranno i pulsanti necessari a cambiare il nome o l'immagine, quindi eseguire le modifiche desiderate.

**13. Posso associare più account ad un elettrodomestico?**

L'apparecchio supporta connessioni a più di un terminale e l'ultimo comando prevarrà.

**14. Come agire se la configurazione dell'apparecchio mediante sistema iOS fallisce?**

Realizzare il collegamento al sistema iOS secondo le istruzioni del manuale. Se ciò non avviene correttamente, si prega di spegnere il dispositivo e riconfigurararlo dopo averlo riaccessso per 5 secondi.

**15. Dopo avere aggiornato il sistema dello smartphone, l'Applicazione o qualche funzione non sono disponibili?**

Dopo l'aggiornamento del sistema operativo dello smartphone, se l'App non è disponibile, aggiornarla alla versione più recente mediante i seguenti passaggi: entrare nell'interfaccia principale dell'App, fare clic sulla barra del menu in alto a destra, cliccare su "Informazioni del software" per controllare se esiste una versione più recente.

**16. Come posso scollegare gli elettrodomestici?**

Quando il WiFi dello smartphone e gli elettrodomestici sono connessi allo stesso router, è possibile scollegare tutti gli account o soltanto il proprio; quando il WiFi dello smartphone e gli elettrodomestici non sono connessi allo stesso router o lo smartphone usa la rete 3G/4G, è possibile solo scollegare il proprio account. La voce "Cancellare il proprio collegamento" cancella solo il collegamento del proprio dispositivo, mentre "Cancellare tutti i collegamenti" scollega tutti gli account associati.

**17. Come usare l'App quando non c'è alcuna connessione attiva?**

Quando la rete non è disponibile a casa, è possibile collegare la rete WiFi dello smartphone allo hotspot AEH-W4A1 ed accedere direttamente all'App.

**Elenco dei prodotti:**

- Modulo Wi-Fi 1
- Manuale dell'utente 1
- Codici a barre di riserva: diversi

\* Tutte le informazioni tecniche in questa guida sono soggette a prestazioni reali, Hisense si riserva tutti i diritti di interpretazione finale.

¡ Estimado usuario de Hisense, gracias por su compra y uso de Hisense WiFi módulos inteligentes, y gracias por su confianza en nuestra empresa! Nos gustaría dar el servicio sinceramente, y crear un espacio de vida saludable y cómodo para usted. Damos la bienvenida a sus comentarios en nuestro trabajo.

Nota: Si el contenido de este manual tiene cambios sin previo aviso. ¡Entiende por favor!

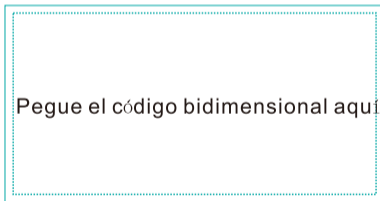

**Hisense**

*Hi-Smart Life*

## **Guía del Uso de WiFi**

Estimado usuario, esta guía se usa para guiar al usuario a utilizar el teléfono para correlacionar y controlar los electrodomésticos inteligentes. A fin de facilitar el buen funcionamiento de su producto, por favor, lea esta guía detenidamente antes de usar, manténgala después de leer.

## Sobre la estructura de los electrodomésticos inteligentes

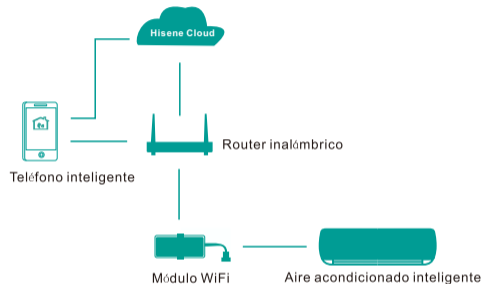

El módulo WiFi es un componente clave de electrodomésticos inteligentes, establece la conexión de control entre el teléfono inteligente y los electrodomésticos a través de la tecnología WiFi. El usuario instala la aplicación de Hi-Smart Life en el teléfono, envía los comandos de control al módulo WiFi a través de esta aplicación, reenvía el comando de módulo WiFi a los electrodomésticos; después de ejecutar el comando, los electrodomésticos retornar los resultados al teléfono inteligente a lo largo de este vía, permitiendo el control y gestión de los electrodomésticos.

## Parámetros de especificaciones técnicas de módulo WiFi

Tipo de producto	AEH-W4A1	Frecuencia de transmisión	2.4GHz
Fuente de alimentación	5V / 0.5A	Potencia de emisión	≤20dBm
Temperatura de trabajo	0°C~40°C	Humedad de trabajo	20%RH~85%RH



Diagrama esquemático del módulo WiFi



## Modo de instalación del módulo WiFi I

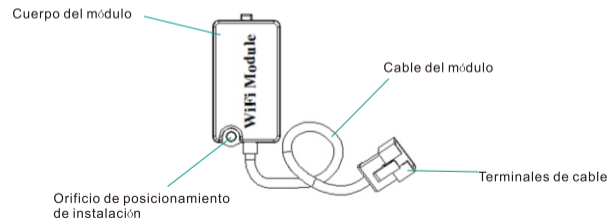
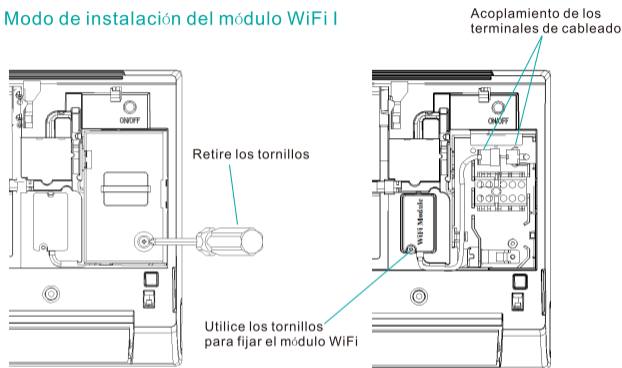

1. Abra el panel de aire acondicionado, usando la herramienta para quitar la cubierta del cableado;

2. Utilice la herramienta para fijar el módulo WiFi, realice el acoplamiento entre sus terminales de cableado y los terminales de cableado del controlador de la máquina;

## Modo de instalación del módulo WiFi II

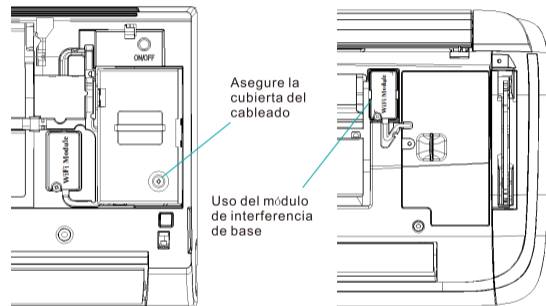

3. Utilice la herramienta para fijar la cubierta del cableado, completa la instalación del módulo WiFi.

El módulo WiFi mostrado en el diagrama anterior no se puede utilizar los tornillos para fijar, utilice la base para atascar el módulo, y luego realice el acoplamiento de cable.

\* El modo de instalación específico prevalece en el artículo real, esta guía ofrece una referencia solamente

Antes de utilizar los electrodomésticos inteligentes, el usuario debe instalar las aplicaciones para el teléfono inteligente, y registrar una cuenta. Después de completar el asociado con los electrodomésticos, se puede controlar los electrodomésticos. Esta guía le indicará al usuario para descargar e instalar la aplicación (que comprende los plataformas Android y IOS), así como enlazar y controlar los electrodomésticos, APP sólo es compatible con los teléfonos inteligentes, y no apoya el Tablet PC u otro dispositivo móvil.

### Requisitos de configuración de teléfonos inteligentes

Equipos terminales	Android	IOS
Requisitos del sistema	Android4.0 o versión actualizada	IOS7.0 o versión actualizada
Resolución	800 × 480 o mayor resolución	960×640 o mayor resolución

### Precauciones del uso de APP

Antes de utilizar la función WiFi de los electrodomésticos inteligentes de Hisense, debe cumplir con las siguientes condiciones:

- ▶ Se ha instalado el teléfono inteligente con la aplicación de Hi-Smart Life
- ▶ Se puede conectar el router inalámbrico de 2.4 GHz de la Red Inter

- ▶ Asegura de que los accesorios del módulo WiFi de los electrodomésticos inteligentes no tienen los objetos metálicos para interferir la comunicación de los electrodomésticos inteligentes
- ▶ Cuando enlaza los electrodomésticos por primera vez, el teléfono inteligente debe operar a través de WiFi, pero no puede utilizar la red 3G / 4G
- ▶ Al utilizar la Aplicación Hi-Smart Life, si el teléfono está utilizando 3G / 4G, generará el flujo de comunicación
- ▶ Si utiliza el teléfono de Apple, por favor, utilice el verdadero sistema IOS

### Método del uso de APP

#### 1. Método de descarga APP (el teléfono debe estar conectado a Internet)

Los usuarios pueden buscar Hi-Smart Life para descargar la Aplicación en la tienda de aplicaciones PLAY Store y APP Store; también puede escanear el código bidimensional directamente para descargar las aplicaciones. Después de completar la descarga, siga las instrucciones para instalar la aplicación.



## 2. Proceso de registro y de inicio de sesión (el teléfono debe estar conectado a Internet)

Después de completar la instalación, haga clic en el icono de la aplicación para entrar en el uso.



1. Antes de usar la aplicación, necesita solicitar una cuenta, utilice este cuenta para asociar con los electrodomésticos. Haga clic en el botón Registrarse, se puede solicitar una cuenta;



2. Rellene la información correspondiente, haga clic en el botón Confirmar para completar el registro;

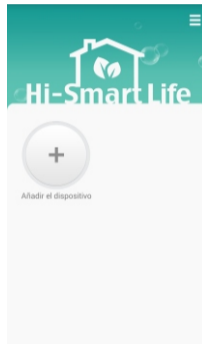

3. Después de iniciar la sesión de cuenta, se puede entrar en la interfaz de añadir el dispositivo;

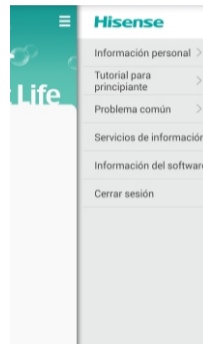

4. Haga clic en el símbolo en la parte superior derecha, aparece la interfaz de ayudar, el usuario puede seleccionar el servicio correspondiente. El servicio de información en la figura se refiere a que cuando los electrodomésticos son defectuosos, la aplicación puede proporcionar el servicio de empuje de mensajes.

### 3. El proceso de configuración de los electrodomésticos del sistema Android (el teléfono necesita conectarse a Internet a través de WiFi inalámbrica)



1. Haga clic en el botón de añadir dispositivo, el usuario puede enlazar con los electrodomésticos. Wi-Fi: TP-LINKF85BC4 mostrado en la figura indica que el teléfono está conectado a un router inalámbrico, el usuario debe introducir la contraseña del router para enlazar;

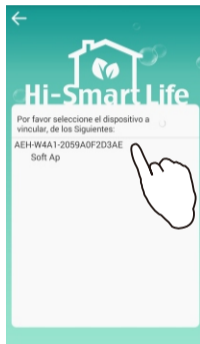

2. En este interfaz, se mostrará los electrodomésticos que se pueden utilizar para enlazarse, e indicar el tipo de los electrodomésticos. Después de seleccionar, el usuario empieza a enlazar los electrodomésticos.



3. Escanea el número de tipo de los electrodomésticos, se puede encontrar el número de tipo en el exterior de los electrodomésticos o en el manual del uso.

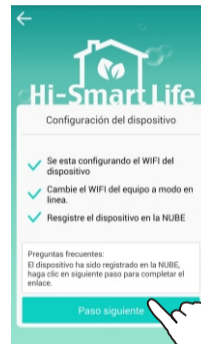

4. Completando los tres pasos anteriores, haga clic en Paso Siguiente

4. Proceso de configuración de los electrodomésticos del sistema IOS (el teléfono necesita conectarse a través de WiFi inalámbrica)



5. Después de enlazar el dispositivo indicador, haga clic en Volver a inicio para completar.

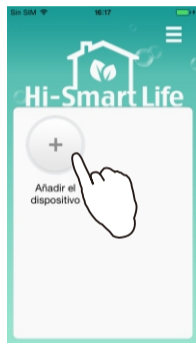

1. Haga clic en el botón de añadir el dispositivo.



2. Wi-Fi indica el router inalámbrico que el teléfono está conectado, el usuario tiene que introducir la contraseña del router para enlazarse y, a continuación, haga clic en Siguiente



3. La interfaz de búsqueda de los electrodomésticos. Si no encuentra los electrodomésticos en esta interfaz dentro 10S, a continuación, haga clic en el botón "Inicio" para cambiar la interfaz de "Ajustes" en el sistema IOS

## Proceso de configuración de los electrodomésticos del sistema IOS

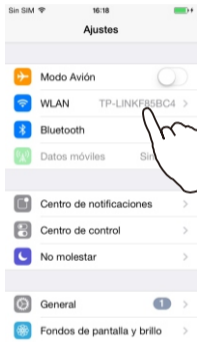

4. Haga clic en "WLAN";

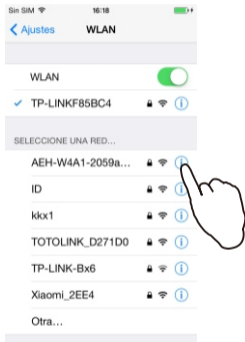

5. Seleccione AEH-W4A1-XXXX, si todo el nombre del módulo no está claro, haga clic en el signo de exclamación para ver, este número debe ser igual con el número del módulo WiFi en esta guía;



6. Introduzca la contraseña de módulo 12345678;

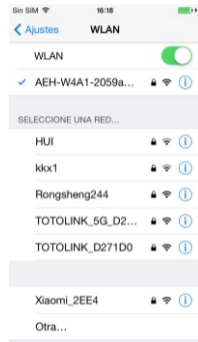

7. Conecte con el módulo;

## Proceso de configuración de los electrodomésticos del sistema IOS



8. Haga doble clic en el botón "Inicio" para volver a la aplicación;



9. Seleccione los electrodomésticos que necesitan enlazar, se puede operar de conformidad con las indicaciones en la aplicación.

## 5. La desagregación de los electrodomésticos (el teléfono debe estar conectado a Internet)

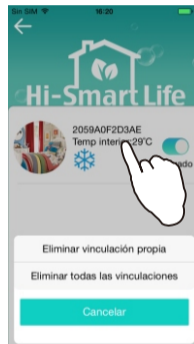

1. En el cuadro de lista de electrodomésticos, pulse los electrodomésticos que necesitan la desagregación cerca de 3 segundos, aparece las opciones en la figura, eliminar todas las vinculaciones, es decir, elimina todas las cuentas asociadas con estos electrodomésticos;

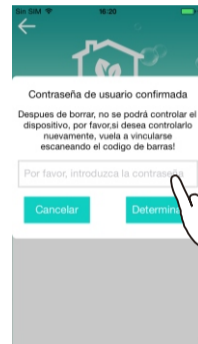

2. Introduzca la contraseña de la cuenta de inicio de sesión para completar la operación de desagregación.

## 6. Modifique el nombre y imagen de los electrodomésticos

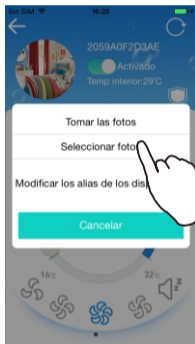

Los usuarios pueden personalizar los nombres e imágenes de los electrodomésticos. Pulse la imagen en la superior izquierda de la figura por unos tres segundos, aparecerá el botón de modificar, el usuario puede hacer clic para operar.



### Precauciones del router inalámbrico

- Recomienda utilizar el router inalámbrico de la siguiente programa de chip

Tipo de chips	Fabricante de chips
QCA9558-AT4A	Qualcomm
TP9343-AL3A	Qualcomm
QCA9533-AL3A	Qualcomm
AR9341-AL1A	Qualcomm
AR9341-PL3A	Qualcomm
TP9343-AL3A	Qualcomm
BCM5357C0KFBG	Broadcom
BCM4323	Broadcom
BCM4706KPBG	Broadcom
RTL8196C	Realtek

- SSID y PASSWORD del router utilizan Inglés y los números, no admite la lengua de otro país, y tanto la longitud no más de 31 digitales
- Router necesita apoyar las funciones de UDP como descubrimiento, difusión y anclaje y abre el puerto de red externa 6819/5820/5821/7820/7821/8080
- Enrutadores no autorizados no podrán conectarse con el aire acondicionado. Los autorizados llevan el logo por encima o debajo del paquete o en el manual de uso.



## Preguntas frecuentes:

### 1. ¿Cómo descarga APP?

Conecte el teléfono a Internet, el usuario de Android y IOS puede buscar Hi-Smart Life en las tiendas de aplicaciones PLAY Store y APP Store respectivamente, o escanea el código bidimensional en la guía del uso para descargar APP.

### 2. ¿Cómo registra?

Entra en la interfaz de inicio de sesión de Hi-Smart life, haga clic en el botón de registro para entrar en la siguiente página, introduzca la cuenta, la contraseña y la información de E-mail, comprueba el acuerdo de usuario para completar.

### 3. ¿Cómo modifica la contraseña?

Después de iniciar la sesión de cuenta, haga clic en el botón de menú en la esquina superior derecha de la interfaz, el usuario puede modificar la contraseña.

### 4. ¿Olvida la contraseña?

En la interfaz de inicio de sesión de usuario, haga clic en "Olvida la contraseña", introduzca el nombre de cuenta y el E-mail registrado, haga clic en el botón "OK", la nueva contraseña será enviada al teléfono móvil del usuario, el usuario puede utilizar esta contraseña para acceder a la cuenta y modificar la contraseña.

### 5. ¿Sale la sesión?

Después del inicio de sesión de cuenta con éxito, haga clic en el botón de menú en la esquina superior derecha de la interfaz, a continuación, haga clic en salir la sesión.

### 6. ¿Cómo configura los electrodomésticos (enlazar los electrodomésticos)?

El método de operación más detallada consulte la guía de usuario.

### 7. ¿Al configurar los electrodomésticos, no se puede encontrar los electrodomésticos en la interfaz de búsqueda de APP?

- Asegúrese de que el router inalámbrico se puede conectar a la red externa;
- Asegúrese de que los electrodomésticos están conectados con la energía;
- Asegúrese de que el teléfono y los electrodomésticos están conectados con el mismo router.



**Preguntas frecuentes:**

**8. ¿El teléfono inteligente ha configurado los electrodomésticos correctamente, pero no pueden ser operados?**

Reinicie la aplicación inteligente o vuelve a conectar el teléfono inteligente con la red inalámbrica.

**9. ¿Cómo fuerza una reconfiguración de los electrodomésticos?**

Cuando el enlazado es anormal, puede forzar la reconfiguración de los electrodomésticos: después de que el aire acondicionado conecta con la energía por 5 segundos, utilizando el control remoto para realizar la prensa continua de ventilador por 6 veces; después de 5 sonidos continuos de aire acondicionado, se puede configurar los electrodomésticos.

**10. ¿Cómo desagrega los electrodomésticos?**

En la interfaz de la lista de electrodomésticos, selecciona los electrodomésticos que necesitan desagregar, pulse 2 ~ 3S, aparece el comentario, el usuario puede seleccionar su desagregación propia, también puede seleccionar la desagregación de todas las personas.

**11. ¿Los electrodomésticos están enlazados, pero no se puede entrar en la interfaz de control?**

- Asegúrese de que el teléfono es capaz de conectarse a Internet;
- Cuando los electrodomésticos están desconectados, no se puede entrar en la interfaz de control, a continuación, compruebe si los electrodomésticos están conectados con la energía;
- Después de que los electrodomésticos desconectan con la energía por 10s, vuelven a la energía;
- Cuando la conexión de red es buena, reduce el número de equipos de acceso del router inalámbrico;
- Compruebe si el nombre y la contraseña del router inalámbrico tienen cambio, si tienen, vuelve a enlazar.

**12. ¿Cómo modifica el nombre y la imagen de los electrodomésticos?**

En la interfaz principal del control de los electrodomésticos, haga clic en la imagen en la esquina superior izquierda, aparecerá los botones de modificar el nombre y la imagen de electrodomésticos, los usuarios pueden modificar.

**13. ¿Varias cuentas son asociadas a un electrodoméstico?**

El estado de electrodoméstico soporta el control simultáneo de múltiples terminales, prevalecerá con el comando de control último.

**14. ¿Utiliza IOS para configurar la configuración de los electrodomésticos sin éxito?**

Cuando enlaza IOS, enlaza de acuerdo con la guía; si no se puede configurar con éxito, desconecta la energía de los electrodomésticos; después de volver a la energía por 5S, reconfigure.

**15. ¿Después de la actualización del sistema telefónico, dando lugar a la aplicación o funciones no están disponibles?**

Después de la actualización del sistema operativo de teléfono, si la aplicación no está disponible de pronto, actualiza el APP software a la última versión. Métodos específicos: entra en la interfaz principal de APP, haga clic en la barra de menú en la parte superior derecha, seleccione la información de software para ver si existe la versión más reciente.

**16. Sobre las instrucciones de la desagregación de los electrodomésticos**

Cuando WiFi del teléfono y los electrodomésticos están en el mismo router inalámbrico, el usuario puede realizar su desagregación propia, también puede realizar la desagregación de todas las personas; cuando WiFi del teléfono y los electrodomésticos no están en el mismo router inalámbrico o utilizan la red 3G / 4G, sólo puede realizar su desagregación propia. "La desagregación propia", sólo cancela el asociado entre su cuenta y los electrodomésticos, "La desagregación de todas las personas" para cancelar el asociado entre todas las cuentas y los electrodomésticos.

**17. El método del uso sin red**

Cuando la familia no tiene ninguna red disponible, se puede conectar WiFi de teléfono al punto caliente de AEH-W4A1, entra en la aplicación directamente para controlar.

**Lista de productos:**

- Módulo WiFi 1
- Guía del uso 1
- Códigos de barras alternativos varios

\* Toda la información técnica en esta guía está sujeta a los resultados reales, Hisense se reserva la interpretación final

Caro usuário da Hisense, Obrigado por usar o módulo inteligente WiFi da Hisense, e obrigado por sua confiança em nossa empresa! Nós gostaríamos sinceramente de criar um espaço de vida saudável e confortável para você com o nosso serviço. Sejam sempre bem-vindos os seus comentários sobre o nosso trabalho.

Nota: O conteúdo deste manual está sujeito a alteração sem aviso prévio. Por favor, entenda-o!



Cole o código bidimensional aqui

Hisense

Version No.1849589-01

Hisense

*Hi-Smart Life*

## Guia de Uso de WiFi

Caro usuário, este manual oferece ao usuário um guia de usar telefone para correlacionar e controlar aparelhos inteligentes. A fim de facilitar o funcionamento adequado do seu produto, por favor leia este guia cuidadosamente antes de usar, por favor, guarde-o corretamente depois de o manual.

## Sobre a composição de aparelhos inteligentes

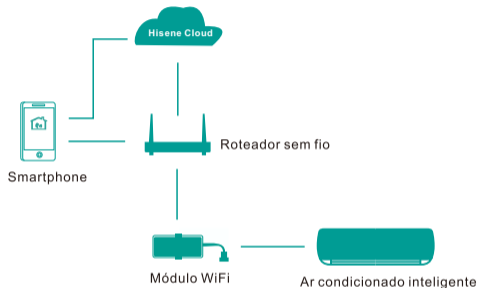

O módulo WiFi é um componente chave de aparelhos inteligentes, o que pode estabelecer uma ligação de controle entre o smartphone e aparelhos domésticos através da tecnologia Wi-Fi. O usuário pode instalar no telefone o aplicativo Hi-Smart Life e enviar comandos de controle através deste aplicativo para o módulo WiFi, o módulo WiFi vai encaminhar comandos para eletrodomésticos que vão executar os comandos e enviam de volta os resultados ao telefone, permitindo assim o controle e a gestão de eletrodomésticos.

## Especificações técnicas do módulo WiFi

Modelo de produto	AEH-W4A1	Frequência de transmissão	2.4GHz
Fonte de alimentação	5V / 0.5A	Potência de transmissão	≤20dBm
Temperatura de trabalho	0°C~40°C	Umidade de trabalho	20%RH~85%RH

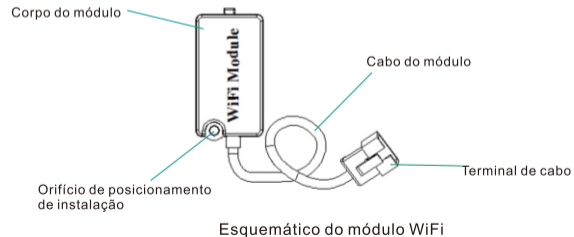

## Método de instalação do módulo WiFi I

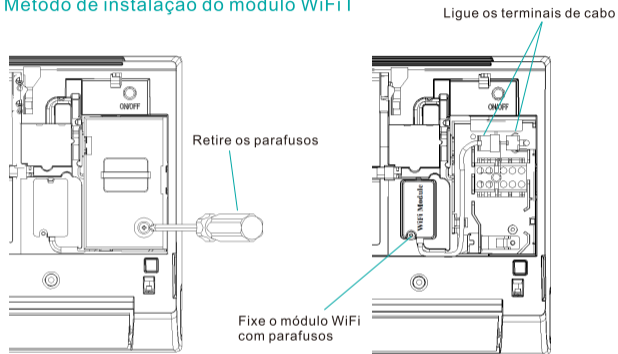

1. Abra o painel de ar condicionado, use ferramentas adequadas para remover a tampa da fiação;

2. Fixe o módulo WiFi com ferramentas adequadas e ligue o terminal de cabo ao terminal no controlador da máquina;

## Método de instalação do módulo WiFi II

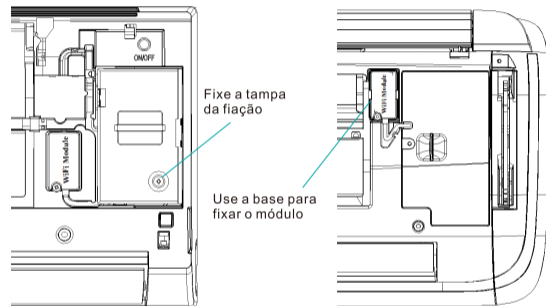

3. Use ferramentas adequadas para fixar a tampa da fiação e concluir a instalação do módulo WiFi.

Não fixe o módulo WiFi mostrado acima com parafusos, use a base para bloquear o módulo e faça a ligação de linhas.  
\* A instalação deve ser feita com base no produto real, este guia oferece apenas uma referência.

Antes de usar aparelhos inteligentes, o usuário deve instalar o aplicativo para o smartphone, registre uma conta e vincular os eletrodomésticos a fim de realizar o controle. Este guia vai ajudar o usuário a baixar e instalar o aplicativo (incluindo plataformas de Android e IOS), bem como vincular aparelhos, o APP suporta apenas telefones inteligentes, não incluindo Tablet PC ou outros dispositivos móveis.

### Requisitos de configuração de telefones.

Dispositivo terminal	Android	IOS
Requisito do sistema:	Android4.0 ou mais recente	IOS7.0 ou mais recente
Resolução	800 × 480 ou resolução mais superior	960×640 ou resolução mais superior



### Precauções de uso do APP

Antes de usar a função WiFi de aparelhos inteligentes da Hisense, as seguintes condições devem ser atendidas:

- ▶ Um smartphone em que se instala o aplicativo Hi-Smart Life
- ▶ Um roteador sem fio de 2.4GHz que pode se conectar à Internet

- ▶ Certifique-se de que o módulo WiFi de aparelhos inteligentes não é interferido por objetos metálicos que podem afetar comunicações entre aparelhos inteligentes
- ▶ A vinculação com eletrodomésticos pela primeira vez deve ser feita pelo telefone através da rede WiFi, não podendo ser usada a rede 3G/4G
- ▶ O uso do aplicativo Hi-Smart Life vai gerar tráfego de dados móveis se a rede 3G/4G é usada
- ▶ Se você usar o telefone da Apple, utilize o sistema IOS genuíno

### Método de uso do APP

#### 1, Método de baixar o APP (o telefone deve estar conectado à Internet)

Usuários podem pesquisar Hi-Smart Life na PlayStore e AppStore respectivamente para baixar o aplicativo, ou baixá-lo através de escanear o código dimensional abaixo. Depois que o aplicativo estiver baixado, siga as instruções para instalar o aplicativo.



## 2, Processo de inscrição e login (o telefone deve estar conectado à Internet)

Depois que a instalação seja concluída, clique no ícone do aplicativo para entrar.



1. Antes de usar o aplicativo, você precisa de abrir uma conta para associar a e os eletrodomésticos. Clique no botão Registrar, você pode aplicar para uma conta;

2. Preencha as informações relevantes, clique no botão Confirmar para concluir o registro;

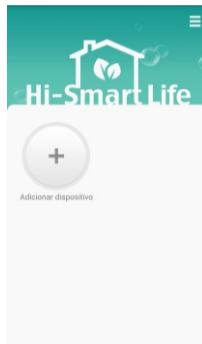

3. Faça o login da conta para entrar na interface de adicionar dispositivo

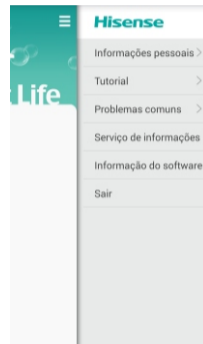

4. Clique o símbolo no canto superior direito e escolha o serviço adequado na interface de ajuda que aparece. O serviço de notificação refere-se ao serviço de mensagens que o aplicativo pode oferecer quando o aparelho está avariado.

### 3. Processo de configuração de aparelhos no sistema Android (o telefone deve ser conectado à Internet através da rede WiFi)



1. Clique no botão Adicionar dispositivo para vincular os aparelhos. A rede Wi-Fi mostrada na figura: TP-LINKF85BC4 indica o roteador sem fio a que o telefone está conectado, o usuário precisa de digitar a senha do roteador para ligar;



2. Esta interface vai mostrar os aparelhos que podem ser vinculados e indicar os tipos de aparelhos, o usuário seleciona-o para iniciar a vinculação.



3. Escanea o número de modelo da máquina que pode ser encontrado na superfície do aparelho ou no manual.



4. Após as três etapas acima, clique em Próximo.

4. Processo de configuração de aparelhos no sistema IOS (o telefone deve ser conectado à Internet através da rede WiFi)



5. Quando aparece uma dica de que o dispositivo foi vinculado com sucesso, clique em Voltar à página inicial para completar a vinculação.

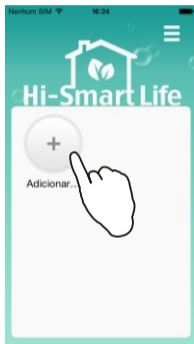

1. Clique no botão Adicionar dispositivo.



2. A rede Wi-Fi indica o roteador sem fio a que o telefone está conectado, o usuário precisa de digitar a senha do roteador para a vinculação e clicar em Próximo



3. Interface de pesquisar aparelhos. Se nenhum aparelho é encontrado nesta interface dentro 10S, clique no botão "Home" para entrar na interface "Ajustes" do sistema.



## Processo de configuração de aparelhos no sistema IOS

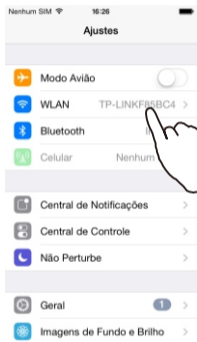

4. Clique em "WLAN";

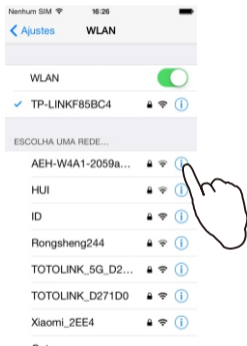

5. Selecione AEH-W4A1-XXXX e clique no ponto de exclamação para ver o nome completo se o módulo não está completo, este número deve ser o mesmo do módulo Wi-Fi neste guia;



6, Insira a senha do módulo 12345678;



7, Ligue ao módulo;

## Processo de configuração de aparelhos no sistema IOS



8. Clique duas vezes no botão "Home" para voltar ao aplicativo;



9. Selecione o aparelho a ser vinculado e faça a operação de acordo com as dicas do aplicativo.

## 5. Desvinculação de eletrodomésticos (o telefone deve estar ligado à Internet)

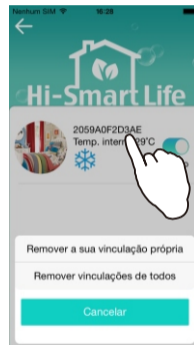

1. Na lista de aparelhos, pressione o aparelho a ser desvinculado por cerca de 3 segundos até que apareça as opções na figura, Remover vinculações de todas, para excluir todas as contas associadas a este eletrodoméstico;

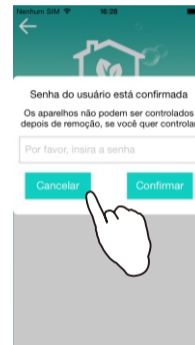

2. Insira a senha da conta para completar a operação de desvinculação.

## 6. Modificar o nome e a imagem do aparelho

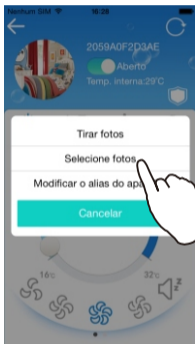

O usuário pode personalizar o nome e a imagem do aparelho. Pressione a figura superior esquerda de cerca de 3 segundos até que apareça o botão Modificar, clique no botão para fazer a modificação.

**Precauções do roteador sem fio**

- ▶ Recomendamos roteadores sem fio que adotam chips de seguintes soluções

Modelo de chip	Fabricante de chip
QCA9558-AT4A	Qualcomm
TP9343-AL3A	Qualcomm
QCA9533-AL3A	Qualcomm
AR9341-AL1A	Qualcomm
AR9341-PL3A	Qualcomm
TP9343-AL3A	Qualcomm
BCM5357C0KFBG	Broadcom
BCM4323	Broadcom
BCM4706KPBG	Broadcom
RTL8196C	Realtek

- ▶ O SSID e a senha do roteador devem ser no idioma Inglês e números, não suportando outras línguas e não o comprimento não ficando superior a 31 caracteres.
- ▶ O roteador deve suportar funções de Descobrir, Rádio e Host de UDP e abrir a porta da rede externa 6819/5820/5821/7820/7821/8080
- ▶ O roteador não certificado pode não ser capaz de se conectar com um ar condicionado. O roteador certificado tem o logotipo abaixo na embalagem ou no manual do usuário.

**Problemas comuns:****1. Como baixar o APP?**

Depois de ligar o telemóvel à Internet, usuários de Android e IOS podem buscar o APP Hi-Smart Life na PlayStore e AppStore respetivamente, ou baixar o APP através de escanear o código dimensional no Guia de Uso.

**2. Como se inscrever?**

Entre na página de login do Hi-Smart Life, clique no botão Registrar para entrar na página próxima, insira informações da conta, senha e e-mail e concorde com o Acordo de Usuário para ser concluído.

**3. Como alterar a senha?**

Depois de fazer o login, clique no botão menu no canto superior direito. Você pode alterar a senha do usuário na página dos dados pessoais.

**4. Esqueceu sua senha?**

Na página de login do usuário, clique no botão "Esqueceu Sua Senha", insira o nome da conta e o correio registado, clique no botão "Confirmar", a nova senha será enviada para o celular do usuário, você pode usar esta senha para login e alterar a senha.

**5. Como sair?**

Depois de fazer o login, clique no botão menu no canto superior direito e, em seguida clique no botão sair.

**6. Como configurar os aparelhos (vinculação de dispositivos)?**

Você pode consultar a Guia do Usuário para o método de operação detalhada.

**7. Ao configurar o aparelho, o aparelho não pode ser encontrado na interface de pesquisa do APP?**

- Certifique-se de que o roteador sem fio pode se conectar a rede externa;
- Assegure que o aparelho está ligado;
- Assegurar que o telefone e o aparelho eletrodoméstico estão ligados ao mesmo roteador.

**Problemas comuns:****8. O aparelho já foi configurado corretamente no smartphone, mas não pode ser operado?**

Reinicie o aplicativo inteligente ou religue-o à sua rede WiFi.

**9. Como forçar a reconfiguração do aparelho?**

Quando ocorre erro no processo de vinculação, você pode forçar a reconfiguração do aparelho: Depois que o ar condicionado seja ligado por 5 segundos, pressione o botão de balanço do vento horizontal no controle remoto 6 vezes continuamente e faça a configuração do aparelho de novo após 5 bipes do ar condicionado.

**10. Como desvincular os aparelhos?**

Na página da lista de eletrodomésticos, selecione o aparelho que você quer desvincular, pressione-o por 2~3S até que apareça uma dica. O usuário pode escolher para desvincular os seus aparelhos ou optar por desvincular dispositivos de todos os usuários.

**11. Não pode entrar na interface de controle depois de vincular aparelhos?**

- Verifique se o telefone está ligado à Internet;
- Quando o aparelho está offline, você não pode entrar na interface de controle, por favor, verifique se o aparelho está ligado;
- Após 10s de desligamento, religue a alimentação do aparelho;
- Se a rede está disponível, reduza o número de equipamentos ligados ao roteador sem fio;
- Verifique se o nome ou a senha do roteador sem fio estiver alternado, faça a vinculação de novo se houver uma mudança.

**12. Como modificar o nome e a imagem do aparelho?**

Na interface principal de controle de aparelhos, clique no ícone no canto superior esquerdo até que apareça o botão de modificar nomes e imagens de aparelhos, clique no botão para fazer alterações.

**13. Um aparelho está associado com várias contas?**

Um aparelho pode ser controlado por vários terminais simultaneamente, o último comando prevalecendo.

**14. A configuração de aparelhos no IOS falha?**

Quando use IOS para vincular aparelhos, siga as orientações de vinculação, se a configuração não é feita com sucesso, por favor desligue o aparelho, religue-o após 5 segundos e faça a configuração de novo.

**15. O aplicativo ou as funções não podem ser usadas depois da atualização do sistema do telemóvel?**

Após a atualização do sistema operacional de celulares, se o APP está subitamente indisponível, atualize o software do APP para a versão mais recente. Métodos detalhados: Entre na interface principal do APP, clique na barra de menu no canto superior direito, selecione Informação do software para ver se há a versão mais recente.

**16. Instruções sobre desvinculação de aparelhos**

Quando a rede WiFi do telefone e aparelhos estão ligados ao mesmo roteador sem fio, você pode desvincular aparelhos de todos os usuários, incluindo seus aparelhos vinculados; quando o telefone e aparelhos não estão na mesma rede do roteador sem fio ou a rede 3G/4G está em uso, você só pode remover suas vinculações. "Remover vinculações próprias" apenas cancela a ligação entre sua conta e os aparelhos domésticos, "Remover vinculações de todos os usuários" pode cancelar associações com aparelhos de todas as contas.

**17. Método de uso quando a rede não está disponível em casa**

Quando a família não tem uma rede disponíveis, você pode ligar a rede Wi-Fi do seu telefone ao hotspot AEH-W4A1, e entre no aplicativo para controlar aparelhos diretamente.

**Lista de produtos:**

- Módulo WiFi 1 unidade
- Guia de Uso 1 unidade
- Códigos de barras de reserva Vários

\* Todas as informações técnicas neste guia estão sujeitas ao desempenho real, Hisense reserva-se a interpretação final.

Geachte Hisense gebruikers, hartelijk dank voor de aankoop van een Hisense WiFi intelligente module en bedankt voor het vertrouwen dat u in ons stelt! We zullen u eerlijk diensten verstrekken om een comfortabele en gezonde levensruimte voor u te creëren. Uw waardevolle opmerkingen worden door ons hoogst gewaardeerd.

Opmerking: Wij vragen uw begrip als er geen nader bericht zal worden afgegeven als de inhoud van de handleiding wordt gewijzigd!



Plak hier de twee-dimensionale code.

Hisense

Version No.1849589-01

Hisense

*Hi-Smart Life*

## WiFi gebruikershandleiding

Geachte gebruikers, deze handleiding wordt gebruikt als leidraad voor het gebruik van mobiele telefoons om verbinding te maken met en intelligente huishoudelijke apparaten te controleren. Voor een correcte werking van het product, lees de handleiding nauwkeurig door voordat u het product in gebruik gaat nemen, en bewaar de handleiding op een veilige plaats na het lezen.

## Samenstelling van intelligente huishoudelijke apparaten

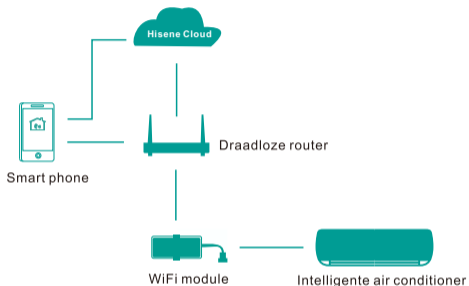

WiFi module is een essentieel onderdeel van de samenstelling van intelligente huishoudelijke apparaten, welke verbindingen kunnen maken tussen smartphones en andere huishoudelijke apparaten via WiFi technologie. De gebruikers installeren de Hi-Smart Life applicatie op de telefoon, en zenden een controle commando naar de WiFi module door middel van deze applicatie. De WiFi module zendt dit commando naar de huishoudelijke apparaten, en vervolgens sturen de huishoudelijke apparaten feedback van de resultaten van de bewerking naar de smart phone via dezelfde pad na het beëindigen van het uitvoeren van de opdracht, hetgeen moet leiden tot controle en het beheer van de huishoudelijke apparate.

## Technische parameters van de WiFi module

Model van het Product	AEH-W4A1	Zendfrequentie	2.4GHz
Netvoeding	5V / 0.5A	Zendvermogen	≤20dBm
Bedrijfstemperatuur	0°C~40°C	Vochtigheidsgraad voor bewerking	20%RH~85%RH

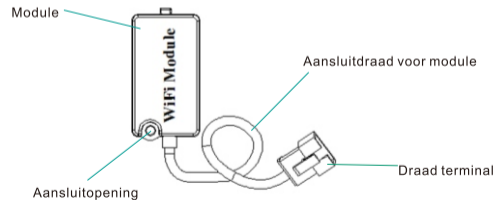

Schematische weergave voor de WiFi Module

## Hoe de WiFi module te installeren I

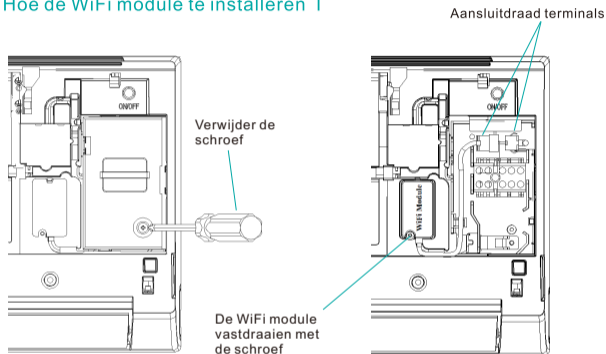

1. Open air conditioner bedieningspaneel, en het gebruik van tools om de terminal deksel te ontmantelen;

2. Sluit de WiFi module aan met de tools, en verbind de draadaansluitingen van de module en van de interne machine controller;

## Hoe de WiFi module te installeren II

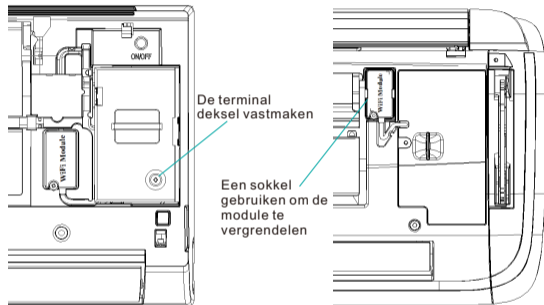

3. De terminal deksel vastmaken met tools, en daarna is de installatie van de WiFi module afgerond.

De WiFi module afgebeeld in bovenstaande figuur mag niet worden aangedraaid met een schroef, maar worden vergrendeld door sokkel, en sluit vervolgens de draad terminals aan.

\*Wij verwijzen u naar het feitelijke product voor specifieke installatie methode. Deze handleiding dient alleen als referentie.

Alvorens intelligente huishoudelijke apparaten te gebruiken, zullen de gebruikers de applicatie op de smartphone installeren, een account registreren en zich verbinding met huishoudelijke apparaten, hetgeen moet leiden tot controle van huishoudelijke apparaten. Deze handleiding zal gebruikers begeleiden bij het downloaden en installeren van de Applicatie (op de Android en het IOS platform) en zodoende de huishoudelijke apparaten te koppelen en controleren. Deze APP ondersteund alleen smart phones, en geen tablet PC of andere mobiele apparaten toepassing.

### Vereisten voor smart telefoon configuratie

Terminal apparaat	Android	IOS
Systeemvereisten	Android4.0 of een hogere versie	IOS7.0 of een hogere versie
Resolutie verhouding	800×480 of hogere resolutie verhouding	960×640 of een hogere versie

### Kwesties die aandacht vragen bij het gebruik van de APP

Er moet aan de onderstaande voorwaarden worden voldaan voordat u de WiFi functie of Hisense intelligente huishoudelijke apparaten kunt gebruiken:

- ▶ Smart telefoon geïnstalleerd met Hi-Smart Life applicatie
- ▶ A 2.4GHz draadloze router die wordt aangesloten op het internet

- ▶ Zorg ervoor dat er zich geen metalen voorwerpen zijn rond de WiFi module en intelligente huishoudelijke apparaten bevinden, die de communicatie van huishoudelijke apparaten kunnen verstoren.
- ▶ Smart telefoon zal werken onder de WiFi, en geen 3G/4G netwerk, voor het koppelen en controleren van huishoudelijke apparaten bij de eerste ingebruikname.
- ▶ Wanneer er gebruik wordt gemaakt van de Hi-Smart Life Applicatie met een 3G/4G netwerk, zal re en communicatiestroom optreden.
- ▶ Gelieve een erkend ISO-systeem gebruiken bij de iPhone.

### Kwesties die aandacht vragen bij het gebruik van de APP

#### 1.Hoe de APP te downloaden (telefoons worden aangesloten op het internet)

De gebruiker kan de Hi-Smart Life Applicatie downloaden door te zoeken op PLAY Store of de APP Store, of door het direct scannen van de twee-dimensie onderstaande code. Na het downloaden, gelieve de APP installeren overeenkomstig de instructies.





## 2.Registratieproces en aanmelden (telefoons worden aangesloten op het internet)

Na de installatie, op de Applicatie pictogram klikken om binnen te gaan.

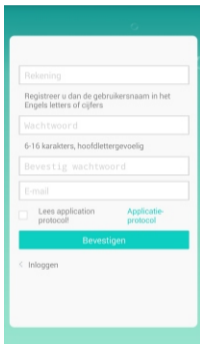
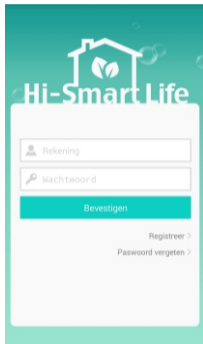

1. De gebruikers moeten een account aanvragen Alvorens de APP en deze account te gaan gebruiken, en deze account te gebruiken om zich te verbinden met een huishoudelijk apparaat. Klikk u op de "registreren" toets voor het aanvragen van een account.

2. Voor de benodigde informatieve in, en klik vervolgens op de "bevestigen" toets om het registreren te beëindigen.

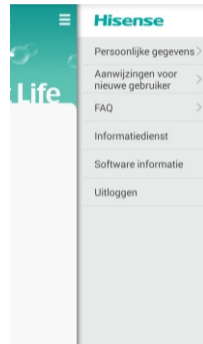
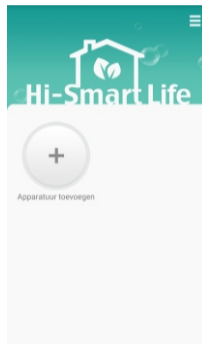

3. Aanmelden bij de account om toegang te krijgen tot de "Apparaat toevoegen" interface;

4. Klik op het symbool rechtsboven om de hulp-interface uit te breiden, waar gebruikers aanverwante diensten kunnen kiezen. De "Informatiedienst" aangegeven in bovenstaande afbeelding betekent dat bij storing van huishoudelijke apparaten, de APP informatie kan gaan leveren.

### 3. De configuratieprocedure van Huishoudelijke apparaten met Android-systeem telefoons (telefoons worden aangesloten op het internet via WiFi)

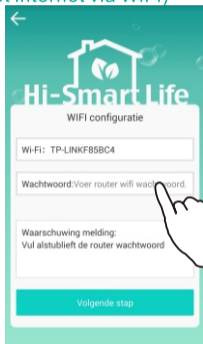

1. Klikt u op de "Apparatuur toevoegen" toets om huishoudelijke apparaten te koppelen. "Wi-Fi: TP-LINKF85BC4" afgebeeld in bovenstaande afbeelding is de draadloze router verbonden aan de telefoon. Gebruikers moeten het router wachtwoord intypen voor het koppelen.

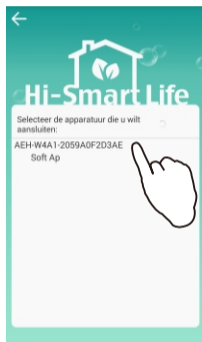

2. De huishoudelijke apparaten die kan worden gekoppeld aan hun types worden op de interface weergegeven. Gebruikers kunnen het apparaat kiezen om te beginnen met het koppelen.



3. Scan het modelnummer van het apparaat, die kan worden gevonden aan de buitenzijde van het apparaat of in de gebruiksaanwijzing.

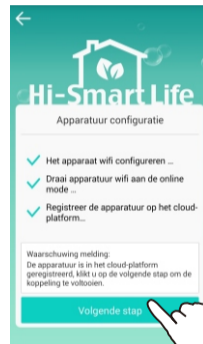

4. Nadat de drie bovengenoemde procedures zijn uitgevoerd, klikt u op "Volgende stap".

4. De configuratieprocedure van Huishoudelijke apparaten met IOS-systeem telefoons (telefoons worden aangesloten op het internet via WiFi)

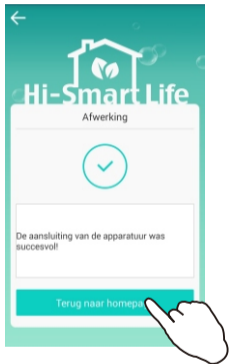

5. Nadat "De aansluiting van de apparatuur was succesvol!" op de interface werd weergegeven, klikt u op de "Terug naar homepag" om het koppelen af te ronden.

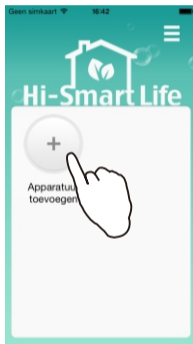

1. Klikt u op de "Apparatuur toevoegen" toets.



2. "Wi-Fi" afgebeeld in bovenstaande afbeelding is de draadloze router verbonden aan de telefoon. De gebruikers moeten het type van de router wachtwoord invoeren voor het koppelen. Klikt u vervolgens op "Volgende stap".



3. Deze interface is voor het zoeken naar een apparaat. Indien er binnen 10s geen applicatie wordt weergegeven, klik op de "Home" toets, en schakel om naar de "Instellingen" interface in het IOS systeem;

## De configuratieprocedure van Huishoudelijke apparaten met IOS-systeem telefoons

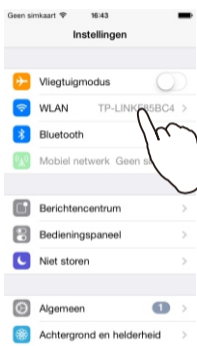

4. Klik "WLAN";



5. Selecteer "AEH-W4A1-XXXX". Indien de volledige naam van de module niet duidelijk is, klik dan op het uitroepteken om het te controleren. Dit nummer is hetzelfde als het aantal van de WiFi module weergegeven in deze handleiding;

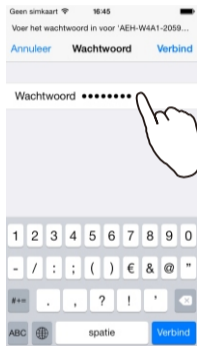

6. Type het module wachtwoord in "12345678";

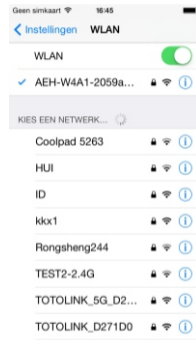

7. Verbindt de module;

## De configuratieprocedure van Huishoudelijke apparaten met IOS-systeem telefoons



8. Dubbele klik op de "Home" toets en schakel terug naar de APP;



9. Selecteer het benodigd apparaat voor het koppelen en ga door met de bewerkingen zoals de APP dit vereist;

## 5. Ontkoppelen van huishoudlijke apparaten (telefoons worden aangesloten op het internet)

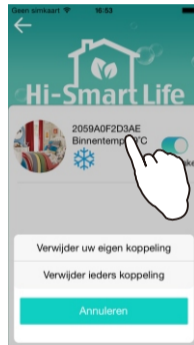

1. In de lijst met huishoudelijke apparaten, klik gedurende 3 seconden op het gewenste apparaat die nodig is voor het ontkoppelen en de bovenstaande opties zullen worden weergegeven. "Verwijder ieders koppeling" ontkoppelt alle accounts verbonden op dit apparaat;

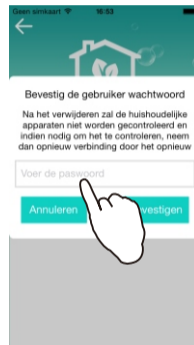

2. Type het log-in wachtwoord in, en daarna is het ontkoppelen voltooid.

## 6. De naam en afbeelding van de huishoudelijke apparaten veranderen

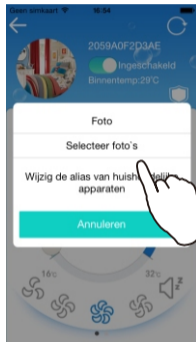

Gebruikers kunnen zelf de namen en afbeeldingen van huishoudelijke apparaten veranderen. Druk gedurende drie seconden links bovenin de afbeelding en de boven getoonde veranderende toetsen zullen verschijnen, waarmee de gebruikers de naam en afbeelding van het apparaat kunnen veranderen.

### Kwesties die aandacht vragen bij de draadloze router

- Het wordt aanbevolen om de draadloze router uit te rusten met de onderstaande genoemde chip:

Chip model	Chip leverancier
QCA9558-AT4A	Qualcomm
TP9343-AL3A	Qualcomm
QCA9533-AL3A	Qualcomm
AR9341-AL1A	Qualcomm
AR9341-PL3A	Qualcomm
TP9343-AL3A	Qualcomm
BCM5357COKFBG	Broadcom
BCM4323	Broadcom
BCM4706KPBG	Broadcom
RTL8196C	Realtek

- De SSID en het WACHTWOORD van de router zijn ingesteld in het Engels en getallen zonder ondersteuning van andere talen, en voor beide zijn minder dan 31 tekens vereist.
- De router zal detectie ondersteunen, uitzending en de host functies UDP, en is in staat om de poorten 6819/5820/5821/7820/7821/8080 te openen voor een extern netwerk.
- Een niet gecertificeerde router kan mogelijk niet in staat zijn om verbinding te maken met een air conditioner. Een gecertificeerde router is voorzien van een logo aan de onderkant van de verpakking of de gebruiksaanwijzing.



## Veel Gestelde Vragen:

### 1. Hoe de APP te downloaden?

Verbindt de telefoon op het internet, en download de Hi-Smart Life APP door het zoeken op PLAY Store en APP Store voor Android en IOS gebruikers respectievelijk, of door het scannen van de tweedimensionale code in deze handleiding.

### 2. Hoe te registreren?

Voer de Hi-Smart life log-in interface in, klikt u op de "Register" toets, voer de volgende interface in, type de account naam, wachtwoord en e-mailadres in, en klik vervolgens op de gebruikerverklaring om de registratie te voltooien.

### 3. Hoe het wachtwoord te wijzigen?

Na het succesvol inloggen op de accounty, klikt u op de "Menu" toets op rechterbovenhoek in de interface. Gebruikerswachtwoord kan worden gewijzigd in de "Personal data".

### 4. Wachtwoord vergeten?

In de gebruikers log-in interface, klikt u op de "Forget password", type vervolgens de account naam en geregistreerde e-mail in. Klikt u op de "Bevestigen" toets, daarna wordt het nieuwe wachtwoord naar de telefoon van de gebruiker verzonden, waarmee de gebruiker kunnen inloggen op de account, en vervolgens het wachtwoord wijzigen.

### 5. Hoe uit te loggen van de account?

Na het succesvol inloggen in de account, klikt u op de "Menu" toets op rechterbovenhoek in de interface, en klik vervolgens op "Log out".

### 6. Hoe een huishoudelijk apparaten configuratie te maken (huishoudelijk apparaten koppelen)?

Wij verwijzen u naar de handleiding voor gedetailleerde bediening procedures.

### 7. Gedurende de huishoudelijk apparaten configuratie, zal er geen apparaat APP kunnen worden gevonden in de zoek interface.

- Zorg ervoor dat de draadloze router verbinding kan maken met externe netwerk;
- Zorg ervoor dat het apparaat ingeschakeld is;
- Zorg ervoor dat de mobiele telefoon en het apparaat op dezelfde router zijn aangesloten.

**Veel Gestelde Vragen:**

**8. Smart telefoon werd correct op het huishoudelijk apparaat aangesloten, maar er kon geen bewerking worden gedaan ?**

De APP opnieuw opstarten of de smart telefoon opnieuw verbinden met de WiFi.

**9. Hoe huishoudelijke apparaten herconfiguratie verplicht tot stand te brengen?**

Wanneer storing optreedt met de koppeling, kunnen gebruikers het apparaat verplicht als volgt opnieuw configureren: na het aanzetten van de airconditioner gedurende 5 seconden, drukt u constant op de "Swing" toets op de afstandsbediening voor zes keren, en de herconfiguratie signaal van de airconditioner zal vijf maal te horen zijn.

**10. Hoe huishoudelijke apparaten te ontkoppelen?**

Druk gedurende 2-3 seconden op het apparaat welke ont koppeld moet worden van de apparaten lijst interface, en kies vervolgens "Delete your own binding" of "Delete all bindings".

**11. Waarom kan de de controle-interface voor gebonden apparaat niet worden ingevoerd?**

- Zorg ervoor dat de mobiele telefoon verbinding met internet kan maken;
- De controle-interface kan niet worden ingevoerd wanneer het apparaat offline is. Controleer of het apparaat is ingeschakeld;
- Schakel het apparaat uit gedurende 10 seconden, en vervolgens weer inschakelen;
- Indien de internet connective ok is, verminder de hoeveelheid apparatuur dat is aangesloten op de router;
- Controleer of de naam en het wachtwoord van de router zijn gewijzigd of niet. Als het veranderd is, dan opnieuw het apparaat koppelen.

**12. Hoe de naam en de afbeelding van de apparaten te veranderen?**

In de belangrijkste interface van huishoudelijke apparaten controle, klik op de getoonde foto in de linkerbovenhoek, vervolgens zullen de toetsen voor het wijzigen van de naam en foto van het toestel worden weergegeven. Gebruikers kunnen het dienovereenkomstig veranderen.

**13. Hoe één apparaat te koppelen met meer dan één account?**

Het apparaat ondersteunt verbinden met meerdere terminals, en de laatste opdracht zal voorrang hebben.

**14. Huishoudelijk apparaten configuratie voor het gebruik van smart telefoon met IOS systeem is niet succesvol ?**

Maak de koppeling met het ISO-systeem telefoon overeenkomstig de gebruikershandleiding. Indien de koppeling niet succesvol is, gelieve het apparaat uit te schakelen, en dan opnieuw configureren gedurende 5 seconden na het inschakelen van het apparaat.

**15. Na actualisatie van het mobiele telefoon systeem, kunnen de APP of bepaalde functies niet worden gebruikt?**

Na actualisatie van het mobiele telefoon systeem, indien de APP niet gebruikt kan worden, gelieve de APP te actualiseren naar de laatste versie op de volgende manieren: voer de APP hoofd interface in, klik op de menubalk in de rechter bovenhoek, kies "Software information", en controleren of er nieuwste versie is.

**16. Beschrijvingen van het ont koppelen van huishoudelijke apparaten**

Als de mobiele telefoon WiFi en de huishoudelijk apparaten zijn aangesloten op de dezelfde router, zijn gebruikers in staat om de koppelingen voor alle accounts te ontlasten en tevens de koppeling van de eigen account; terwijl de mobiele telefoon en apparaat niet zijn verbonden op dezelfde router of de mobiele telefoon maakt gebruik van een 3G/4G netwerk, kunnen gebruikers alleen hun eigen account ont koppelen. "Delete your own binding" annuleert alleen de verbinding tussen uw eigen account en het apparaat, terwijl "Delete all bindings" de verbinding tussen allen account en het apparaat annuleert

**17. Hoe de APP te gebruiken wanneer er geen netwerk beschikbaar is.**

Wanneer er geen netwerk beschikbaar is, verbindt de mobiele telefoon WiFi op de hotspot van AEH-W4A1, en voer de APP direct in.

**Product lijst:**

- WiFi module: 1
- Gebruikerhandleiding: 1
- Reserve barcode: sommige

\* Alle gespecificeerde technische informatie in deze handleiding is onderworpen aan de werkelijke prestaties, en de uiteindelijke verklaring rechten worden gereserveerd door Hisense.

Cher utilisateur de Hisense, merci pour avoir acheté et utilisé le module intelligent de WiFi de Hisense, et pour votre confiance sur notre société! Nous voulons vous créer un cadre de vie confortable et sain avec notre service sincère. Vous êtes bienvenu de nous donner des conseils précieux.

Remarque: si le guide est modifié, veuillez nous pardonner de ne pas vous informer ailleurs. Pardon!



Afficher le code bidimensionnel ici

Hisense

Version No.1849589-01

Hisense

*Hi-Smart Life*

## Guide d'utilisation de WiFi

Cher utilisateur, ce guide est destiné à vous guider à mettre le téléphone en relation avec les appareils électriques intelligents et les contrôler. Pour mieux utiliser le produit, veuillez lire attentivement ce guide, et le garder soigneusement après lecture.



## Sur la composition de l'appareil électrique

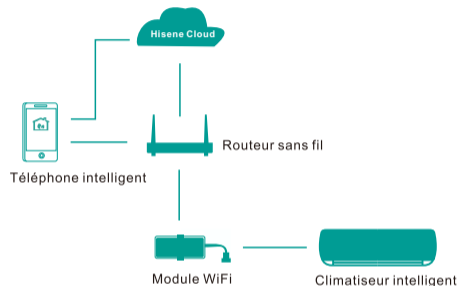

Le module WiFi est un élément clé de l'appareil électrique intelligent, il établit un contrôle et une connexion entre le téléphone intelligent et l'appareil électrique par la technique WiFi. L'utilisateur installe l'application Hi-Smart Life dans le téléphone et envoie un ordre de contrôle au module WiFi par cette application, l'ordre du module WiFi est transféré à l'appareil électrique, après que le dernier a appliqué l'ordre, il donne le résultat d'application au téléphone à travers cette voie pour réaliser enfin le contrôle et la gestion de l'appareil électrique.

## Paramètre des spécifications techniques du module WiFi

Type du produit	AEH-W4A1	Fréquence d'émission	2.4GHz
Alimentation	5V / 0.5A	Puissance d'émission	≤20dBm
Température de travail	0°C~40°C	Humidité de travail	20%RH~85%RH



Schéma du module WiFi

## Mode de montage 1 du module WiFi

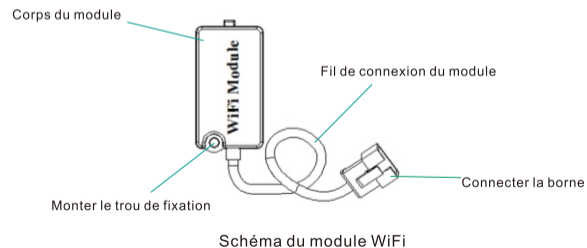
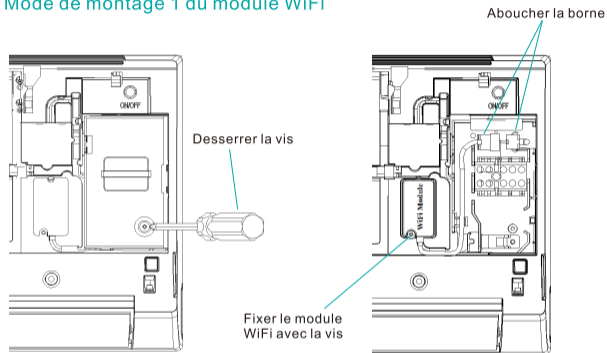

1. Ouvrir le panneau de climatiseur, démonter le couvercle de borne avec l'outil;

2. Fixer le module WiFi avec l'outil, aboucher sa borne et celle du contrôleur de la machine intérieure;

## Mode de montage 2 du module WiFi

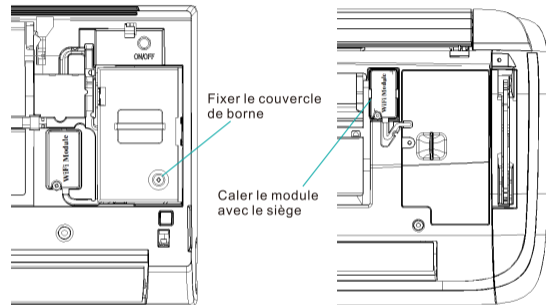

3. Fixer le couvercle de borne avec l'outil, finir le montage du module WiFi.

Ne pas fixer le module WiFi montré dans la figure ci-dessus, caler le module avec le siège et aboucher les fils de connexion.  
\*Pour le mode de montage concret, il faut prendre l'objet réel comme standard, ce guide sert seulement de référence.

Avant d'utiliser l'appareil électrique intelligent, l'utilisateur doit installer l'Application dans le téléphone intelligent, ouvrir un compte, et il peut contrôler l'appareil électrique après la mise en relation avec lui. Ce guide va guider l'utilisateur à télécharger et à installer l'Application (y compris les plates-formes Android et IOS) et attacher l'appareil électrique, il soutient seulement le téléphone intelligent, mais pas la tablette ou d'autres équipements mobiles.

### Exigences de configuration du téléphone intelligent

Équipement terminal:	Android	IOS
Exigences du système	Android4.0 ou version meilleure	IOS7.0 ou version meilleure
Pouvoir de résolution:	Pouvoir de résolution égal et supérieur à 800×480	Pouvoir de résolution égal et supérieur à 9600×480

### Remarques d'utilisation de l'APP

Avant d'utiliser la fonction WiFi de l'appareil électrique de Hisense, il faut les conditions suivantes:

- ▶ Téléphone intelligent avec l'application Hi-Smart Life
- ▶ Routeur sans fil de 2.4GHz accessible à l'Internet

- ▶ Assurer l'absence de l'objet en métal dans les accessoires du module WiFi de l'appareil électrique qui dérange la communication de l'appareil électrique intelligent
- ▶ En attachant l'appareil électrique pour la première fois, le téléphone intelligent doit le faire par WiFi, mais pas par le réseau 3G/4G
- ▶ Pendant l'utilisation de l'Application Hi-Smart Life, si le téléphone utilise 3G/4G, cela va entraîner un débit de communication
- ▶ Si vous utilisez le téléphone iPhone, veuillez utiliser le système IOS légal

### Méthodes d'utilisation de l'APP

#### 1. Méthodes de téléchargement de l'APP (le téléphone doit se connecter avec l'Internet)

L'utili peut rechercher Hi-Smart Life dans les magasins d'applications PLAY Store et APP Store pour télécharger cette Application, ou nettoyer directement le code bidimensionnel en dessous pour le faire. Après le téléchargement, installer l'application selon les remarques.



## 2. Procédures de l'inscription et de l'enregistrement (Le téléphone doit se connecter avec l'Internet)

Après le montage, cliquer le signe Application pour y entrer et l'utiliser.



1. Avant d'utiliser l'Application, il faut demander un compte et mettre en relation avec l'appareil électrique avec ce compte. Cliquer le bouton "S'inscrire" pour demander un compte;



2. Remplir les informations relatives et cliquer le bouton de confirmation pour finir l'inscription;

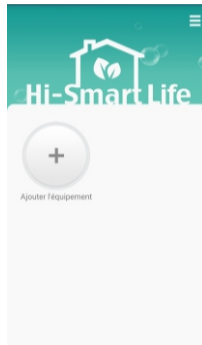

3. S'inscrire dans le compte pour entrer à l'interface d'ajout de l'équipement;

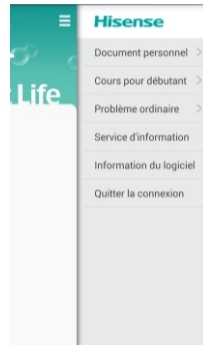

4. Cliquer le signe droit supérieur, et puis apparaît l'interface d'aide, l'utilisateur peut choisir le service correspondant. Le service d'information dans la figure signifie que l'Application peut offrir un service de propagande d'information en cas de panne de l'appareil électrique.

### 3. Procédures de configuration de l'appareil électrique sous le système Android (le téléphone doit se connecter avec l'Internet par WiFi)



1. Cliquer le bouton d'Ajout d'équipement, l'utilisateur peut attacher l'appareil électrique. Wi-Fi sur la figure: TP-LINKF85BC4 signifie le routeur sans fil connecté avec le téléphone, l'utili doit imprimer le code secret du routeur pour attacher l'appareil électrique;



2. Cette interface va afficher l'appareil électrique disponible pour l'attache, et indiquer le type d'équipement, l'utili peut commencer à attacher l'appareil électrique après l'avoir choisi;



3. Nettoyer le numéro de type de l'appareil électrique, ce numéro peut se trouver à l'extérieur de l'appareil électrique ou sur le guide d'utilisation.

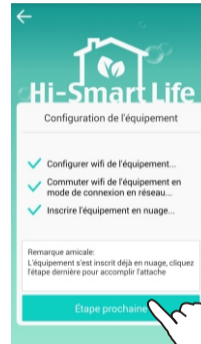

4. Après avoir fini ces trois procédures, cliquez l'étape prochaine.

#### 4. Procédures de configuration de l'appareil électrique sous le système IOS (le téléphone doit se connecter avec l'Internet par WiFi)

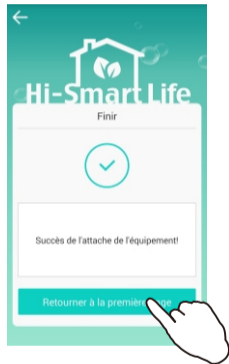

5. Après la remarque que succès de l'attache de l'équipement, cliquer le bouton "Retourner à la première page" pour finir l'attache.

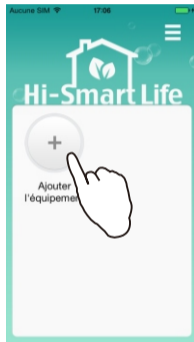

1. Cliquer le bouton "Ajouter l'équipement"



2. Wi-Fi signifie le routeur sans fil connecté avec le téléphone, l'utilisateur doit imprimer le code secret du routeur pour faire l'attache et puis cliquer l'étape prochaine.



3. Interface de recherche de l'appareil électrique. Si l'appareil électrique n'est pas trouvé en 10s dans cette interface, cliquer le bouton "Home" et commuter en interface "Réglages" du système IOS.

## Procédures de configuration de l'appareil électrique sous le système IOS

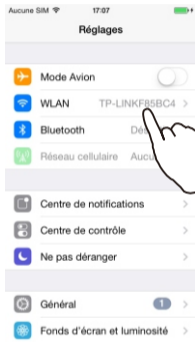

4. Cliquer le "WLAN";

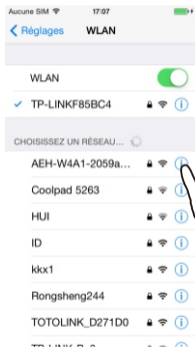

5. Choisir AEH-W4A1-XXXX, s'il est difficile de voir au clair tous les noms, il est possible de cliquer le point d'exclamation pour les consulter, le numéro doit être identique à celui du module WiFi dans ce guide;



6. Imprimer le code secret du module 12345678;

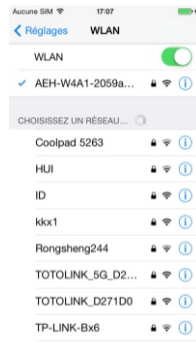

7. Connecter le module;

## Procédures de configuration de l'appareil électrique sous le système IOS



8. Double cliquer le bouton "Home" pour commuter en Application.



9. Choisir l'appareil électrique qui doit être attaché, il suffit d'agir selon les remarques dans l'Application.

## 5. Détacher l'appareil électrique (le téléphone doit se connecter avec l'Internet)

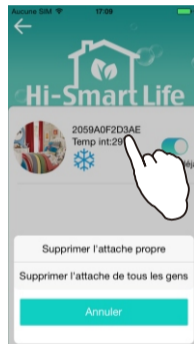

1. Dans la liste des appareils électriques, imprimer longuement l'appareil électrique qui doit être détaché pendant environ 3 s, l'option dans la figure apparaît, Supprimer l'attache de tous les gens, il est ainsi annulé le compte en relation avec cet appareil électrique;

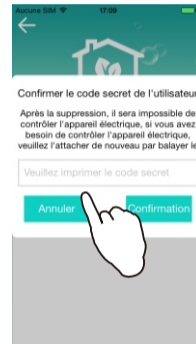

2. Imprimer le code secret du compte pour finir l'opération de détacher.



## 6. Modifier le nom et la photo de l'appareil électrique

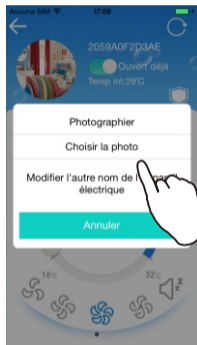

L'utili peut définir soi-même le nom et la photo de l'appareil électrique. Imprimer longuement le photo gauche supérieure pendant environ 3s, le bouton de modification apparaît, l'utilisateur peut le cliquer pour le faire.



### Remarques du routeur sans fil

► Il est recommandé d'utiliser le routeur sans fil du projet de chip

Type de chip	Usine de chip
QCA9558-AT4A	Qualcomm
TP9343-AL3A	Qualcomm
QCA9533-AL3A	Qualcomm
AR9341-AL1A	Qualcomm
AR9341-PL3A	Qualcomm
TP9343-AL3A	Qualcomm
BCM5357COKFBG	Broadcom
BCM4323	Broadcom
BCM4706KPBG	Broadcom
RTL8196C	Realtek

► SSID et PASSWORD du routeur utilisent les lettres d'anglais et chiffres, ils ne soutiennent pas les autres langues, et chaque longueur ne dépasse pas 31 caractères

► Le routeur doit soutenir la découverte d'UDP, la radio et la présentation et peut ouvrir les interfaces du réseau extérieur 6819/5820/5821/7820/7821/8080

► Le routeur non certifié ne peut pas être connecté avec un climatiseur. Le routeur certifié a la marque ci-dessous sur l'emballage ou le manuel d'utilisation.



## Problèmes ordinaires:

### 1. Comment télécharger APP?

Après avoir mis le téléphone en Internet, l'utili peut rechercher respectivement Hi-Smart Life dans les magasins d'applications PLAY Store et APP Store pour télécharger cette Application, ou nettoyer directement le code bidimensionnel en dessous pour le faire.

### 2. Comment s'inscrire?

Entrer dans l'interface d'enregistrement de Hi-Smart life, cliquer le bouton d'inscription, entrer dans la page prochaine, imprimer les informations sur le compte, le code secret et l'e-mail, finir par crocher l'accord d'utilisateur.

### 3. Comment modifier le code secret?

Après s'être inscrit dans le compte, cliquer le bouton de menu droit supérieur de l'interface, il est possible de modifier le code secret de l'utilisateur dans les documents personnels.

### 4. Avoir oublié le code secret?

Dans l'interface de la connexion par l'utilisateur, cliquer "Oublier le code secret", imprimer le nom du compte et l'E-mail pour l'inscription, cliquer le bouton "OK", le nouveau code secret sera envoyé dans le téléphone de l'utilisateur, le dernier peut entrer dans le compte avec ce code secret et le modifier.

### 5. Quitter la connexion?

Après avoir quitté le compte avec succès, cliquer le bouton de menu supérieur droit de l'interface, et puis cliquez "Quitter la connexion".

### 6. Comment configurer l'appareil électrique (l'attache de l'appareil électrique)?

Voir le guide d'utilisation pour les opérations détaillées.

### 7. Pendant la configuration de l'appareil électrique, vous ne pouvez pas trouver l'appareil électrique dans l'interface de recherche de l'APP?

- Assurer que le routeur sans fil peut connecter avec le réseau extérieur;
- Assurer que l'appareil électrique est mis en tension;
- Assurer que le téléphone et l'appareil électrique sont connectés au même routeur.

**Problèmes ordinaires:**

**8. Le téléphone intelligent a déjà bien configuré l'appareil électrique, mais il ne peut pas l'opérer?**

Rétablir l'Application intelligente ou connecter le téléphone intelligent avec le réseau sans fil de nouveau.

**9. Comment forcer la configuration de nouveau de l'appareil électrique?**

Quand l'attache est anormale, il est possible de forcer la configuration de nouveau de l'appareil électrique: 5s après la mise en tension du climatiseur, cliquer successivement le bouton de vent de gauche à droite dans la télécommande pour 6 fois, après que le climatiseur sonne pour 5 fois, vous pouvez le configurer.

**10. Comment annuler l'attache de l'appareil électrique?**

Dans la liste des appareils électriques, choisir l'appareil électrique dont vous voulez annuler l'attacher, presser longuement de 2-3 s, la remarque apparaît, l'utilisateur choisir d'annuler sa propre attache ou l'attache de tous les gens.

**11. L'appareil électrique attaché ne peut pas entrer dans l'interface de contrôle?**

- Veuillez assurer que le téléphone est accessible à l'Internet;
- Quand l'appareil électrique est en état hors ligne, on ne peut pas entrer dans l'interface de contrôle, il faut alors examiner si l'appareil électrique est mis en tension;
- 10s après la mise hors tension de l'appareil électrique, le remettre en tension;
- En cas de réseau libre, réduire la quantité d'équipements connectés au routeur sans fil;
- Examiner si le nom ou le code secret du routeur sans fil changent, si oui, refaire l'attache.

**12. Comment modifier le nom et la photo de l'appareil électrique?**

Dans l'interface principale du contrôle des appareils électriques, cliquer l'image supérieur gauche, éjectera le bouton de modifier le nom et la photo de l'appareil électrique, l'utilisateur peut les changer.

**13. Plusieurs compte sont en relation avec un appareil électrique?**

L'état de l'appareil électrique soutient le contrôle par plusieurs terminaux en même temps, le dernier ordre de contrôle est efficace.

**14. Échec de configurer l'appareil électrique avec IOS?**

Pendant l'attache d'IOS, le faire selon le guide d'utilisation, s'il est impossible de la configurer avec succès, il faut le refaire 5s après la remise en tension .

**15. Après la promotion du système du téléphone, l'Application ou la fonction ne marchent pas?**

Après la promotion du système du téléphone, si l'APP ne marche pas brusquement, veuillez renouveler le logiciel d'APP à la dernière version. Entrer dans l'interface principale d'APP, cliquer la colonne de menu supérieure droite, choisir l'information du logiciel, consulter s'il y a la dernière version.

**16. Explication du détachement de l'appareil électrique**

Quand le WiFi du téléphone est sous un même routeur sans fil avec l'appareil électrique, l'utilisateur peut annuler l'attache de tous les gens ou sa propre attache; quand ils ne sont pas sous un même routeur ou que le téléphone utilise le réseau 3G/4G, il peut seulement annuler sa propre attache. "Annuler votre attache" peut annuler la relation entre votre compte et l'appareil électrique, "annuler l'attache de tous les gens" peut annuler la relation entre tous les comptes et l'appareil électrique.

**17. Méthodes d'utilisation en cas sans réseau dans la famille**

Quand il n'y a pas de réseau dans la famille, il est possible de connecter le WiFi du téléphone au point chaud d'AEH-W4A1 et entrer directement dans l'Application pour faire le contrôle.

**Liste des produits:**

- Module WiFi 1
- Guide d'utilisation 1
- Codes-barres de rechange Quelques-uns

\*Pour toutes les informations techniques dans ce guide, il faut prendre les comportements réels comme standard, Hisense réserve le droit d'explication final.

Уважаемый пользователь Hisense, благодарю вас за покупку и использование интеллектуального модуля WiFi Hisense, за ваше доверие! Мы будем искренне предоставлять вам услуги, создать вам удобное и здоровое жизненное пространство. Приветствуем вас, вы можете высказать свое мнение.

Примечание: в случае изменения содержания инструкции, не будем специально сообщать вам об этом, пожалуйста, простите!



Здесь наклеить двумерный штрих-код

Hisense

Version No.1849589-01

Hisense

*Hi-Smart Life*

## Руководство по эксплуатации WiFi

Уважаемый пользователь, данное руководство используется для руководства пользователем, с помощью мобильного телефона вы можете соединить и провести интеллектуальный контроль бытовых электроприборов. В целях правильной эксплуатации данной продукции, перед эксплуатацией вы должны аккуратно прочитать данное руководство, хранить надлежащим образом после чтения.

## Состав интеллектуального бытового электроаппарата

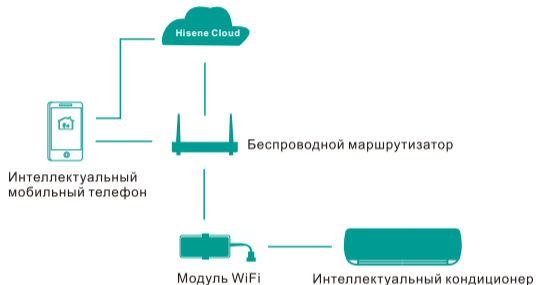

Модуль WiFi является ключевой составной частью интеллектуального бытового электроаппарата, путем техники WiFi можно осуществить контроль и соединение между интеллектуальным мобильным телефоном и бытовым электроаппаратом. Пользователь устанавливает приложение Hi-Smart Life в мобильный телефон, с помощью данного приложения отправить команду модулю WiFi, модуль WiFi передаст команду бытовым электроаппаратам, бытовой электроаппарат исполняет команду, после того обратно отправляет результат исполнения интеллектуальному мобильному телефону по данному пути, тем самым можно осуществить контроль и управление бытовыми электроаппаратами.

## Техническая спецификация и параметры модуля WiFi

Тип продукции:	AEH-W4A1	Частота испускания	2.4GHz
Электропитание:	5V / 0.5A	Мощность испускания	≤20dBm
Рабочая температура	0°C~40°C	Влажность работы	20%RH~85%RH



## Первый способ установки модуля WiFi



1. Открыть панель кондиционера, снять крышку соединительной линии инструментом;

2. Крепить модуль WiFi инструментом, провести встречное соединение его соединительного зажима и соединительного зажима контроллера;

## Второй способ установки модуля WiFi

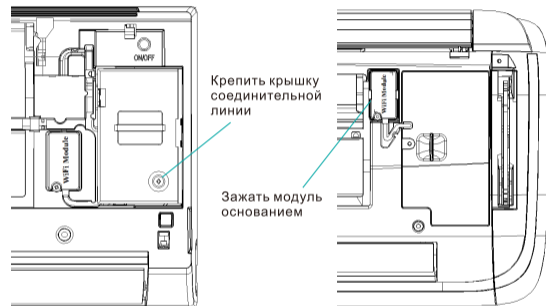

3. Крепить крышку соединительной линии инструментом, завершить установку модуля WiFi.

Вышеуказанный модуль WiFi не требует крепить винтами, зажать модуль основанием, потом провести встречное соединение соединительной линии.  
\*Конкретный способ установки, за основу принимается фактический предмет, данное руководство используется только для справочника.

Пользователь должен устанавливать Application в интеллектуальный мобильный телефон перед эксплуатацией интеллектуального бытового электроаппарата, одновременно следует зарегистрировать аккаунт, после завершения соединения с бытовым электроаппаратом можно управлять бытовым электроаппаратом. Данное руководство будет руководить пользователем, чтобы загрузить и установить Application (включая платформу IOS и Android), а также привязать и управлять бытовым электроаппаратом, APP только поддерживает интеллектуальный мобильный телефон, пока не поддерживает планшетного компьютера или другого мобильного устройства.

### Требование к установке интеллектуального мобильного телефона

Терминальное оборудование	Android	IOS
Требование к системе	Версия Android 4.0 или выше	Версия IOS7.0 или выше
Разрешающая сила	800×480 и выше	960×640 и выше

### ⚠ Особые указания при использовании APP

Перед использованием функции WiFi интеллектуального бытового электроаппарата Hisense, следует иметь следующие условия:

- ▶ Интеллектуальный мобильный телефон должен установить приложение Hi-Smart Life.
- ▶ Беспроводной маршрутизатор 2.4GHz должен соединить сеть Inter.

- ▶ Арматура модуля WiFi интеллектуального бытового электроаппарата не имеет предмета металлического материала для помехи связи интеллектуального бытового электроаппарата.
- ▶ При первой привязке для управления бытовым электроаппаратом, интеллектуальный мобильный телефон должен работать через WiFi, а нельзя использовать сеть 3G/4G.
- ▶ Когда Application мобильного телефона Hi-Smart Life используется, если мобильный телефон использует 3G/4G, можно возникать трафик связи.
- ▶ Если мобильный телефон Apple используется, следует использовать лицензионную систему IOS.

### Метод использования APP

#### 1. Метод загрузки APP (мобильный телефон должен соединить Интернет)

Пользователь может искать Hi-Smart Life для загрузки Application в магазине приложений PLAY Store и APP Store, также можно прямо сканировать нижеследующий двумерный штрих-код для загрузки приложений Application. После загрузки установить приложение по указанию.



## 2. Процесс регистрации и входа в систему (мобильный телефон должен соединить Интернет)

После установки щелкать значок Application для входа и использования.

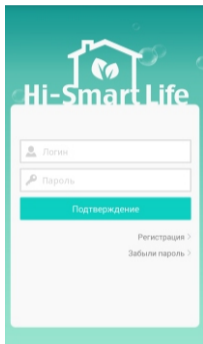

1. Перед использованием Application необходимо зарегистрировать аккаунт, соединить бытовой электроаппарат данным аккаунтом. Щелкать клавишу регистрации, можно зарегистрировать аккаунт;

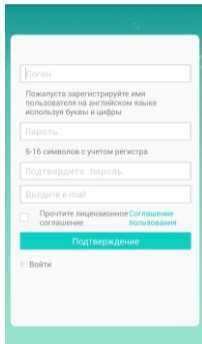

2 Заполните соответствующую информацию, щелкать клавишу «Подтверждение» для завершения регистрации;

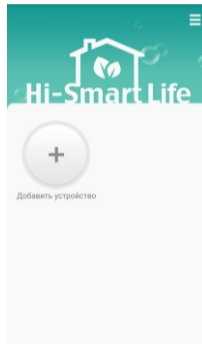

3. После входа в систему можно щелкать значок «Добавить устройство» в интерфейсе, чтобы добавить устройство;

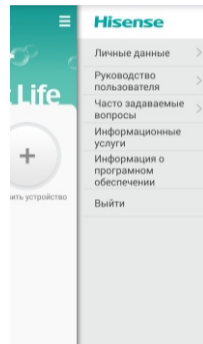

4. Щелкать правый верхний значок, появиться интерфейс помощи, пользователь может выбрать соответствующий сервис. Обслуживание информации на рисунке заключается в том, что Application может предоставлять услуги передачи информации, когда бытовой электроаппарат возникает неисправность.

### 3. Процесс установки бытового электроаппарата системы Android (мобильный телефон должен соединить Интернет через WiFi)

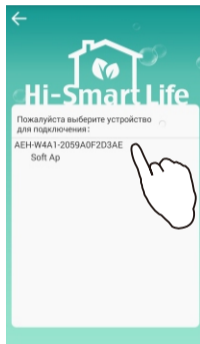
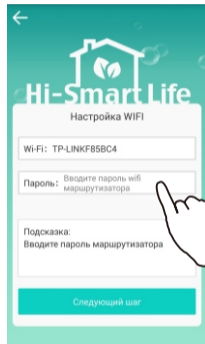

1. Щелкать клавишу добавления оборудования, пользователь может привязать бытовой электроаппарат. Wi-Fi: TP-LINKF85BC4, указанный на рисунке означает беспроводной маршрутизатор, соединенный с мобильным телефоном, пользователь должен вводить пароль маршрутизатора для привязки;

2. Данный интерфейс может показывать бытовой электроаппарат, используемый для привязки, а также показывать тип бытового электроаппарата, после выбора пользователем начинается привязку бытового электроаппарата;

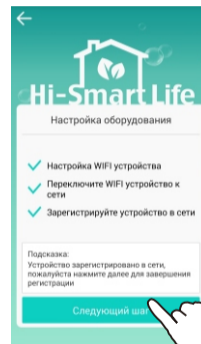
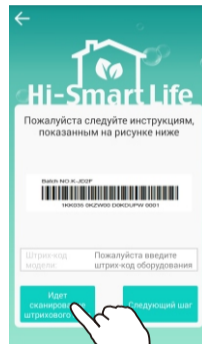

3. Сканировать номер типа бытового электроаппарата, вы можете найти данный номер типа во внешней стороне бытового электроаппарата или в инструкции по эксплуатации;

4. После завершения вышеизложенных трех шагов, щелкать «следующий шаг».



4. Процесс установки бытового электроаппарата системы IOS (мобильный телефон должен соединить через WiFi)

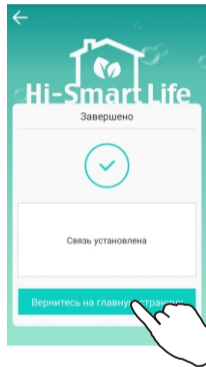

5. После успешной привязки оборудования по указанию, щелкать «Вернитесь на главную страницу» для завершения привязки.

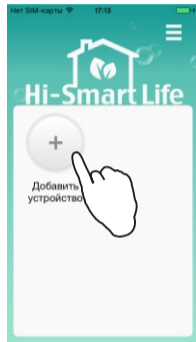

1. Щелкать клавишу «Добавить устройство»;

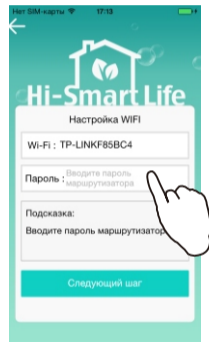

2. Wi-Fi означает беспроводной маршрутизатор, соединенный с мобильным телефоном, пользователь должен вводить пароль маршрутизатора для привязки, потом щелкать «следующий шаг»;

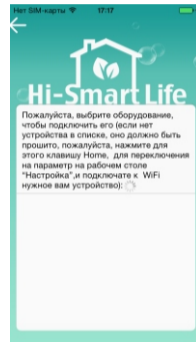

3. Интерфейс поисков бытовых электроаппаратов. Если в данном интерфейсе не обнаружен бытовой электроаппарат в течение 10S, то щелкать клавишу «Home», переключить в интерфейс «Настройки» в системе IOS.

## Процесс установки бытового электроаппарата системы IOS

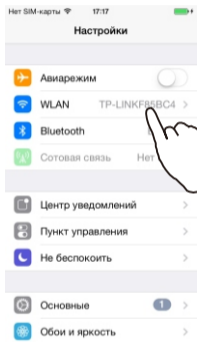

4. Щелкать «WLAN»;

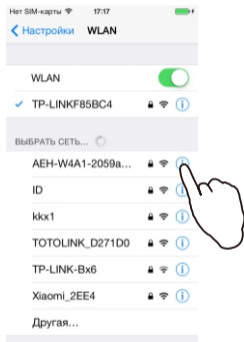

5. Выбрать AEH-W4A1-XXXX, если трудно видеть полное наименование модуля, можно щелкать восклицательный знак для просмотра, данный номер должен совпадать с номером модуля WiFi данного руководства;



6. Вводить пароль модуля 12345678;

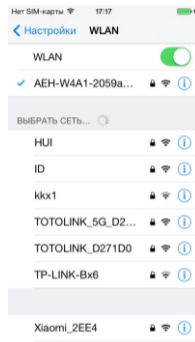

7. Соединить модуль;

## Процесс установки бытового электроаппарата системы IOS



8. Щелкать клавишу «Home» два раза, переключить в приложение Application;



9. Выбрать бытовой электроаппарат, требуемый привязку, можно провести по указанию в Application.

## 5. Отвязка бытового электроаппарата (мобильный телефон должен соединить Интернет)

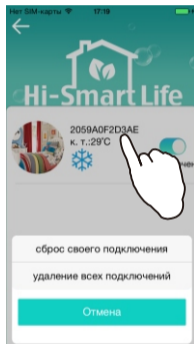

1. В перечне бытовых электроаппаратов щелкать бытовой электроаппарат приблизительно 3 секунды, требуемый отвязку, появилась опция на рисунке, удаление всех подключений, т.е. устранить все аккаунт, связанный с данным электроаппаратом;

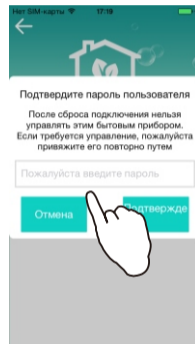

2. Вводить пароль для входа в систему, т.е. выполнить отвязку.

## 6. Изменить наименование и рисунок бытового электроаппарата

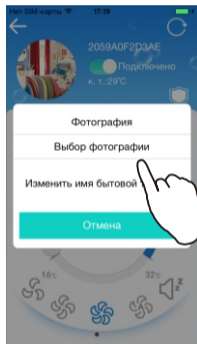

Пользователь может самостоятельно определить наименование и рисунок бытового электроаппарата. Щелкать левый правый рисунок приблизительно 3 секунды, можно всплывать клавишу для изменения, пользователь может щелкать для управления.

### ⚠️ Особые указания беспроводного маршрутизатора

- ▶ Рекомендуем использовать беспроводной маршрутизатор следующего чипа

Тип чипа	Изготовитель чипа
QCA9558-AT4A	Qualcomm
TP9343-AL3A	Qualcomm
QCA9533-AL3A	Qualcomm
AR9341-AL1A	Qualcomm
AR9341-PL3A	Qualcomm
TP9343-AL3A	Qualcomm
BCM5357COKFBG	Broadcom
BCM4323	Broadcom
BCM4706KPBG	Broadcom
RTL8196C	Realtek

- ▶ SSID и PASSWORD маршрутизатора используют английский язык и цифру, не поддерживают языков других стран, одновременно их длина не превышает 31 разряд.
- ▶ Маршрутизатор должен поддерживать функцию обнаружения, передачи, ведущей передачи UDP, и открыть порты внешней сети 6819/5820/5821/7820/7821/8080.
- ▶ Несертифицированные маршрутизаторы могут не подключиться к кондиционеру. Сертифицированные маршрутизаторы имеют логотип на упаковке или инструкции пользователя. Список логотипов приведен ниже.



## Обычная проблема:

### 1. Как загрузить APP?

Соединить мобильный телефон с Интернетом, для пользователя Android и IOS можно по отдельности искать Hi-Smart Life в магазине приложений PLAY Store и APP Store, или в руководстве по эксплуатации сканировать двумерный штрих-код, загрузить приложение APP.

### 2. Как зарегистрироваться?

Входить в интерфейс входа Hi-Smart life, щелкать клавишу регистрации, входить в следующую страницу, вводить аккаунт, пароль и почтовый ящик, ставить галочку на пользовательском соглашении, и завершить.

### 3. Как изменить пароль?

После успешного входа в аккаунт, щелкать клавишу меню правой верхней стороны интерфейса, в личной информации можно изменить пароль пользователя.

### 4. Вы забыли пароль?

В интерфейсе входа пользователя щелкать «забыли пароль», вводить логин и зарегистрированный почтовый ящик, щелкать клавишу «OK», будет отправить новый пароль в мобильный телефон пользователя, пользователь может использовать данный пароль для входа в аккаунт, изменить пароль.

### 5. Выходить из системы?

После успешного входа в систему, щелкать клавишу меню правой верхней стороны интерфейса, потом щелкать «выход из системы».

### 6. как установить бытовой электроаппарат (привязать бытовой электроаппарат)?

Подробности смотрите руководство пользователя.

### 7. При установке бытового электроаппарата, в интерфейсе поисков APP нельзя обнаружить бытового электроаппарата?

- Гарантировать, что беспроводной маршрутизатор может соединить внешнюю сеть;
- Гарантировать подключение бытового электроаппарата;
- Гарантировать, что мобильный телефон и бытовой электроаппарат соединены в одном маршрутизаторе.

**Обычная проблема:**

**8. Интеллектуальный мобильный телефон уже правильно установил бытовой электроаппарат, однако нельзя управлять?**

Перезапустить интеллектуальный Application или снова соединить интеллектуальный мобильный телефон с беспроводной сетью.

**9. Как принудительно переустановить бытовой электроаппарат?**

Когда привязка возникает ненормальный случай, можно принудительно переустановить бытовой электроаппарат: через 5 секунд после подключения кондиционера, непрерывно нажать «кнопку левого и правого качания ветра» за 6 разов с помощью дистанционного пульта управления, когда кондиционер непрерывно издаст звук 5 разов, можно установить бытовой электроаппарат.

**10. Как отвязать бытовой электроаппарат?**

В интерфейсе перечня бытовых электроаппаратов, выбрать бытовой электроаппарат, который требует отвязку, нажать 2~3S, после появления указания пользователь выбирает устранение своей привязки, также можно выбрать устранение привязки всех лиц.

**11. Привязанный бытовой электроаппарат не может входить в контрольный интерфейс?**

a. Мобильный телефон должен соединить Интернет;

b. В случае, когда бытовой электроаппарат находится в оффлайн-состоянии и нельзя входить в контрольный интерфейс, в это время необходимо проверить состояние подключения бытового электроаппарата;

c. Через 10s после отключения тока бытового электроаппарата, снова подключить к сети;

d. В случае нормальной работы сети Интернет, уменьшить количество соединенного оборудования беспроводного маршрутизатора;

e. Проверить наименование или пароль беспроводного маршрутизатора, при наличии изменения следует снова привязать.

**12. Как изменить наименование и рисунок бытового электроаппарата?**

В главном интерфейсе управления бытовым электроаппаратом, щелкнуть рисунок левой верхней стороны, будет всплывать клавишу, используемую для изменения наименования и рисунка бытового электроаппарата, с ее помощью пользователь может провести соответствующее изменение.

**13. Несколько аккаунтов находятся в связи с одним бытовым электроаппаратом?**

Состояние бытового электроаппарата поддерживает несколько терминалов для одновременного контроля, используя последнюю команду в качестве нормы.

**14. Установка бытового электроаппарата с использованием IOS неуспешно?**

При привязке IOS необходимо привязать по руководству по эксплуатации, если установка неуспешна, следует отключить ток бытового электроаппарата, переустановить через 5S после вторичного подключения.

**15. После обновления системы мобильного телефона нельзя использовать Application или функцию?**

Если нельзя использовать Application после обновления системы мобильного телефона, вы должны обновить программное обеспечение APP в новейшую версию. Конкретный метод: входить в главный интерфейс APP, щелкать меню правой верхней стороны, выбрать информацию о программном обеспечении, проверить наличие или отсутствие новейшей версии.

**16. Описание отвязки бытового электроаппарата**

Когда WiFi мобильного телефона и бытовой электроаппарат находятся в одном беспроводном маршрутизаторе, в это время пользователь может устранить привязку всех лиц, также можно устранить свою привязку; когда мобильный телефон и бытовой электроаппарат не находятся в одном беспроводном маршрутизаторе или сеть 3G/4G используется, то только можно устранить свою привязку. «Устранить свою привязку» только устраняет связь между своим аккаунтом и бытовым электроаппаратом, «Устранить привязку всех лиц» может устранить связь между всеми аккаунтами и данным бытовым электроаппаратом.

**17. Метод использования в случае, когда в доме не имеется сети**

Когда в доме не имеется сети, можно соединить WiFi мобильного телефона с горячей точкой AEH-W4A1, прямо входить в Application для проведения контроля.

**Перечень продукции:**

●Модуль WiFi 1 шт.

●Руководство по эксплуатации 1 экземпляр

●Резервный штриховой код Несколько

\* Вся техническая информация данного руководства использует фактические свойства в качестве нормы, Hisense сохраняет за собой право конечного разъяснения.

Sehr geehrter Kunde der Hisense, wir danken Ihnen, dass Sie Wifi-Modul der Hisense kaufen und benutzen. Vielen Dank für Ihr Vertrauen! Wir sind bereit, Ihnen mit unserem Service einen angenehmen Lebensraum anzubieten. Ihr wertvolle Anregungen sind besonders beliebt.

Anmerkung: Falls die Inhalt des Benutzungshandbuchs geändert wurde, werden wir Ihnen es nicht mehr mitteilen. Verzeihen Sie bitte!

Hier wird 2D-Code eingefügt

Hisense

Version No.1849589-01

Hisense

*Hi-Smart Life*

## Wifi Benutzungshandbuch

Sehr geehrter Kunde, dieses Handbuch wird benutzt, das Hausgerät mit Handy zu verbinden und zu kontrollieren. Vor der Benutzung lesen Sie bitte dieses Handbuch aufmerksam durch, um dieses Produkt richtig zu bedienen. Bewahren Sie dieses Benutzungshandbuch nach dem Lesen auf.

## Bildung des Haushaltsgeräts

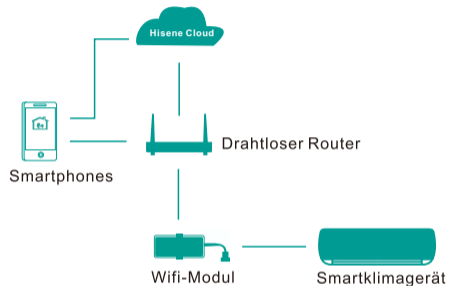

Der Wifi-Modul ist ein wichtiger Bestandteil des Smart-Haushaltsgeräts, der durch die Wifi-Technik die Smartphones und das Smartklimagerät verbindet. Der Benutzer installiert das APP:(Hi-Smart Life) und entsendet mit diesem APP Kontrolle nach dem Wifi-Modul, die Kontrolle wird nach dem Haushaltsgerät geschickt und das Gerät führt die Kontrolle durch und schickt das Ergebnis via diesen Weg das Handy. Auf diese Weise wird das Gerät kontrolliert und verwaltet.

## Technische Parameter des Wifi-Moduls

Typ des Produkts	AEH-W4A1	Sendefrequenz	2.4GHz
Stromversorgung	5V / 0.5A	Sendeleistung	≤20dBm
Arbeitstemperatur	0°C~40°C	Arbeitsfeuchtigkeit	20%RH~85%RH

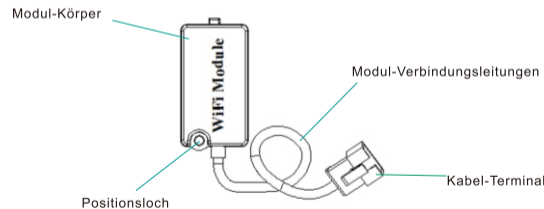

Darstellung des Wifi-Moduls

## Installationsmethode des Wifi-Moduls 1 Verbindung-Terminal verbinden

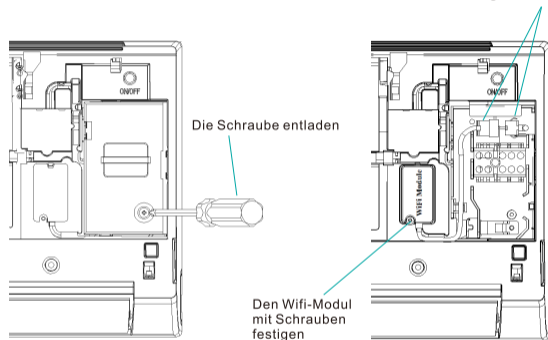

1. Öffnen Sie bitte das Panel des Klimageräts und entladen Sie mit Zeug den Verbindung-Deckel.

2. Festigen Sie bitte dem Wifi-Modul mit Zeug und verbinden Sie den Kabel-Terminal und den Verbindung-Terminal des Innengeräts.

## Installationsmethode des Wifi-Moduls 2

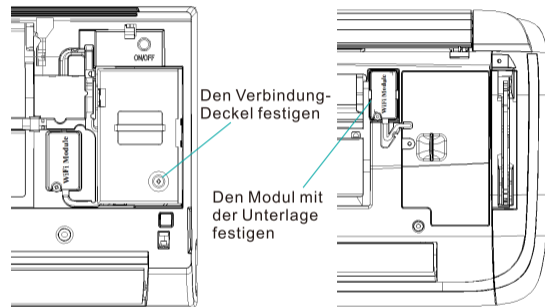

3. Festigen Sie mit Zeug den Verbindung-Deckel und installieren Sie den Modul fertig.

Der Wifi-Modul in der obigen Abb. Wird nicht mit Schrauben festigt, sondern mit der Unterlage und danach folgt die Verbindung des Kabels.  
\*Die genaue Installationsmethode folgt nach dem realen Gegenstand und dieses Handbuch bietet nur eine Referenz an



Bevor der Benutzung des Geräts braucht der Benutzer die Application ins Handy zu installieren und ein Konto zu beantragen. Nach fertiger Verbindung mit dem Gerät kann das Gerät kontrolliert werden. Dieses Handbuch stellt die Weise dar, die Application (einschließlich Android und IOS-Plattform) herunterzuladen und zu installieren und mit dem Gerät zu verbinden. Diese APP unterstützt nur Smartphones und gegenwärtig nicht PAD und andere flexible Geräte.

### Konfigurationsanforderungen von den Smartphones

Terminal-Equipment	Android	IOS
Systemanforderungen	Android4.0 oder höhere Version	IOS7.0 oder höhere Version
Auflösung	800×480 und höhere Auflösung	960×640 und höhere Auflösung



#### Vorsichtsmaßnahmen bei der APP-Benutzung

Vor der Benutzung der Wifi-Funktion des Geräts müssen folgende Voraussetzungen erfüllt werden:

- ▶ Smartphone mit APP: Hi-Smart Life
- ▶ 2.4GHz drahtloser Router, der mit dem Internet verbinden kann.

- ▶ In der Nähe des Wifi-Moduls gibt es kein Metallmaterial, das die Kommunikation des Gerät einmischen kann.
- ▶ Bei der ersten Verbindung mit dem Gerät muss das Smartphone durch Wifi bedienen und nicht durch 3G/4G Internet.
- ▶ Bei der Benutzung der Application Hi-Smart Life wird Datenstrom entstehen, falls man das 3G/4G Netzwerk benutzt.
- ▶ Falls Sie die Handy von Apple benutzen, installieren Sie bitte das legitime IOS-System.

### Hinweise auf die APP-Benutzung

#### 1. APP herunterladen(das Handy muss mit dem Netzwerk verbindet werden)

Der Benutzer darf bei dem PLAY Store oder APP Store Hi-Smart Life suchen und herunterladen. Der kann auch die untere 2D-Code scannen und die APP herunterladen



## 2. Registrierung und Einloggen(das Handy muss mit dem Netzwerk verbindet werden)

Nach der fertigen Installation klicken Sie das Symbol der APP und gehen Sie ein.

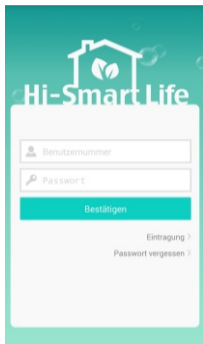

1. Vor der Benutzung der APP braucht man ein Konto zu beantragen und durch das mit dem Gerät zu verbinden. Klicken Sie die Taste Registrieren und beantragen Sie bitte das Konto.

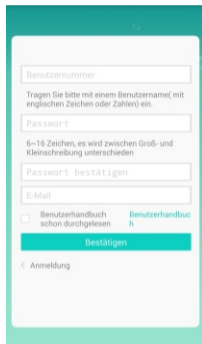

2. Fügen Sie die zusammenhängenden Informationen ein und klicken Sie die Taste Bestätigen und registrieren Sie fertig.

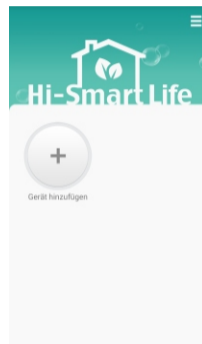

3. Loggen Sie sich ein und gehen Sie ins Interface der Gerät hinzufügen

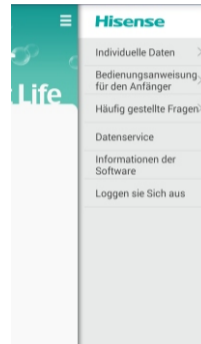

4. Klicken Sie das Symbol in der rechten Ecke und das Interface Hilfe entsteht, Sie können den entsprechenden Service auswählen. Informationsservice in der Abb. zeigt, dass die APP Push-Service der Nachrichten bei der Gerätsstörung anbieten kann.

### 3. Konfiguration des Androidsystems (das Handy muss via Wifi mit dem Netzwerk verbunden werden)

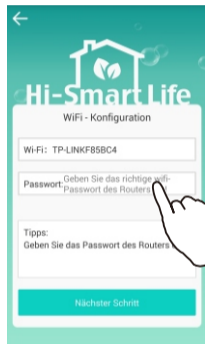

1. Klicken Sie die Taste Gerät hinzufügen, und verbinden Sie das Gerät. Wi-Fi: TP-LINKF85BC4 in der Abb. bedeutet der drahtloser Router des Handys und der Benutzer braucht das Passwort des Routers einzugeben, um das Gerät zu verbinden.



2. Auf dieses Interface wird das zu verbindende Gerät und dessen Typ gezeigt und nach der Auswahl des Benutzers beginnt das Gerät zu verbinden.



3. Scannen Sie bitte die Typ-Code des Geräts. Diese Code kann man auf der Oberfläche des Geräts oder auf diesem Handbuch finden.

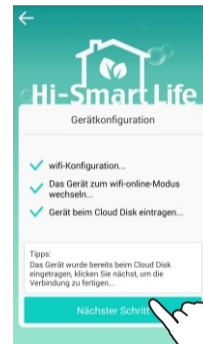

4. Die obigen 3 Schritte fertigen und klicken Nächster Schritt

#### 4. Konfiguration des IOS-Systems (das Handy muss via Wifi mit dem Netzwerk verbindet werden)

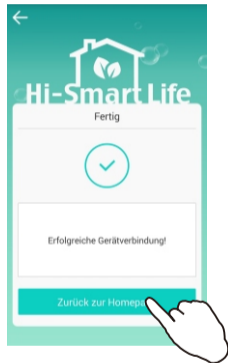

5. Nach der Hinweise auf fertige Verbindung klicken Sie bitte Zurück und kehren Sie zum Homepage und fertigen Sie die Verbindung.

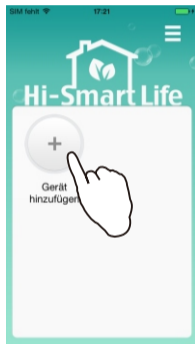

1. Klicken Sie die Taste Gerät hinzufügen.

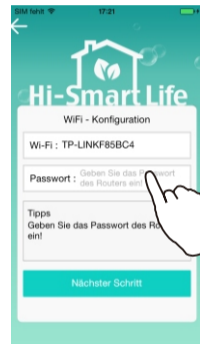

2. Wi-Fi bedeutet der drahtlose Router des Handys und der Benutzer braucht das Passwort des Routers einzugeben, um das Gerät zu verbinden. Dann klicken Sie Nächster Schritt.



3. Gehen Sie auf die Interface. Gerät suchen. Falls kein Gerät innerhalb 10s nicht gefunden wird, klicken Sie die Taste "Home" und wechseln Sie zur Interface "Einstellungen" im IOS-System.

## Konfiguration des IOS-Systems

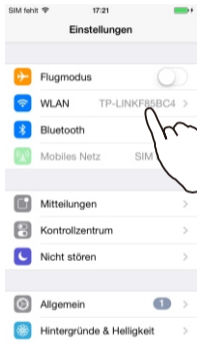

4. Klicken Sie "wlan"



5. Wählen Sie AEH-W4A1-XXXX aus. Falls der Vollname des Moduls nicht deutlich ist, können Sie das Symbol! klicken und untersuchen. Dieser Nummer soll gleich mit der des Moduls in diesem Handbuch.

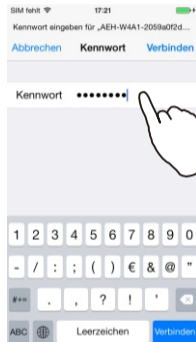

6. Geben Sie dass Passwort des Moduls: 12345678.



7. den Modul verbinden

## Konfiguration des IOS-Systems



8. Klicken Sie doppelt die Taste "Home" und wechseln Sie zur APP.



9. Wählen Sie das zu verbindende Gerät und bedienen Sie nach der Hinweise auf die APP.

## 5. Entbindung des Geräts(das Handy muss via Wifi mit dem Netzwerk verbindet werden)

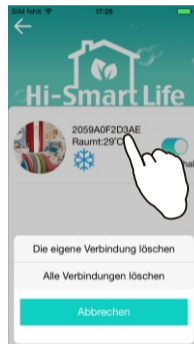

1. In der List der Geräte drücken Sie das zu entbindende Gerät 3s lang und die Option in der Abb. entsteht. Löschen Sie alle Verbindungen und alle entsprechendeKonto werden entbindet.

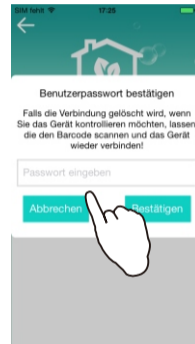

2. Geben Sie das Passwort des Kontos ein und fertigen Sie die Entbindung

## 6. Name und Bild des Geräts ändern.

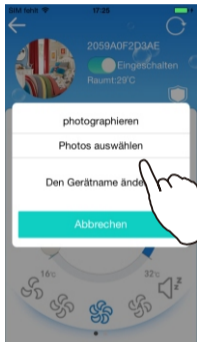

Der Benutzer kann den Namen und das Bild des Geräts spezifisch einstellen. Drücken Sie das Bild links in der Abb. 3s lang und die Taste Ändern entsteht. Sie können klicken und bedienen.



Vorsichtsmaßnahmen des drahtlosen Routers

► Folgende Router werden empfohlen.

Chip-Modelle	Chip-Hersteller
QCA9558-AT4A	Qualcomm
TP9343-AL3A	Qualcomm
QCA9533-AL3A	Qualcomm
AR9341-AL1A	Qualcomm
AR9341-PL3A	Qualcomm
TP9343-AL3A	Qualcomm
BCM5357COKFBG	Broadcom
BCM4323	Broadcom
BCM4706KPBG	Broadcom
RTL8196C	Realtek

► Die SSID und das Psaawort des Routers dürfen nur Englisch und Nummer benutzen, und andere Sprache sind nicht verfügbar. Die SSID und das Passwort dürfen nicht mehr als 31 Bet sein.

► Der Router soll die Entdeckung, Verbreitung und Moderation des UDP unterstützen, und den Terminal (6819/5820/5821/7820/7821/8080) des Außennetz öffnen

► Der unbestätigte Router kann nicht mit dem Kilmagerät verbinden. Der bestätigte Router verfügt auf der Verpackung oder in der Bedienungsanleitung über das Logo.



## Häufig gestellte Fragen:

## 1. Wie kann man die APP herunterladen?

Verbinden Sie bitte Ihr Handy zum Netzwerk. Die Android- und IOS-Benutzer können jeweils bei den PLAYStore und APPStore Hi-Smartlife suchen oder im Bedienungshandbuch den 2D-Code scannen und APP-Anwendung herunterladen.

## 2. Wie kann man sich eintragen?

In die Einloggensinterface des Hi-Smartlifes gehen, die Tasten Einloggen klicken, einloggen, nächste Seite, die Benutzernummer, das Passwort und die E-Mail-Adresse eingeben, den Benutzer klicken, fertig.

## 3. Wie kann man das Passwort ändern?

Erfolgreich einloggen, die Menü Taste in der Rechtsecke des Interfaces klicken, man kann bei denr individuellen Dokumenten das Passwort des Benutzers ändern.

## 4. Vergessen Sie Ihr Passwort?

Passwort vergessen auf dem Einloggeninterface klicken, den Benutzernamen und Eintragungsemail eingeben, die Taste bestätigen klicken, das neue Passwort wird auf das Benutzerhandy gesendet. Der Benutzer kann mit diesem Passwort das Konto einloggen und das Passwort ändern.

## 5. Austragen?

Nachdem man sich erfolgreich eingeloggt hat, kann man die Taste Menü klicken und die Taste ausloggen klicken, fertig ausgeloggt.

## 6. Wie kann man das Gerät einstellen (Gerät verbinden)?

Siehe Benutzerhandbuch, die detaillierte Bedienungsweise zu lesen.

## 7. Bei der Konfiguration kann das Gerät auf APP-Suchungsinterface nicht gefunden werden?

- Stellen Sie sicher, dass der drahtlose Router mit dem Außennetzwerk verbinden kann.
- Stellen Sie sicher, dass das Gerät eingeschaltet ist.
- Stellen Sie sicher, dass das Handy und das Gerät mit dem gleichen Router verbindet werden.

**Häufig gestellte Fragen:****8. Das Handy wird schon mit dem Gerät richtig konfiguriert, aber man kann nicht bedienen?**

Starten Sie die APP noch einmal oder verbinden Sie das Handy noch einmal mit dem Netzwerk.

**9. Wie kann man das Gerät obligatorisch wieder konfigurierbaren?**

Falls Verbindungsfehler entsteht, kann man das Gerät obligatorisch noch einmal konfigurieren. 5 Sekunden später nach dem Einschalten des Klimageräts drücken Sie die Taste nach rechten und linken der Fernbedienung kontinuierlich 6 Mal. Das Gerät klingelt kontinuierlich 5 mal und danach kann man das Gerät konfigurieren.

**10. Wie kann man das Gerät entbinden?**

Das entbindende Gerät auf dem Interface der Gerätslist wählen, 2-3 Sekunden lange drücken, Hinweise entsteht. Der Benutzer kann die eigene Verbindung oder alle Verbindungen löschen.

**11. Das verbundene Gerät kann nicht auf die Kontrollinterface gehen?**

- Stellen Sie sicher, dass das Handy zum Netzwerk verbunden werden kann.
- Das Gerät ist im offline-Status und nicht auf die Kontrollinterface gehen kann, überprüfen Sie bitte, ob das Gerät eingeschalten wird.
- Falls das Gerät ausgeschalten wird, warten Sie 10 Sekunden und dann schalten Sie es wieder ein.
- Falls die Netzverbindung ganz reibungslos geht, nehmen Sie die Anzahl der drahtlosen Router, die zum Netzwerk verbunden werden, ab.
- Überprüfen Sie bitte, ob der Name oder das Passwort des Routers geändert wurde. Wenn ja, verbinden Sie bitte es erneut.

**12. Wie kann man die Name und das Bild des Geräts ändern?**

Auf der Startseite der Gerätkontrolle, klicken Sie das Symbol in der linken Ecke und eine Taste, wodurch die Name und das Bild des Geräts geändert werden können, wird pop-up und der Benutzer kann sie ändern.

**13. Ein Gerät wird zu vielen Brnutzerkontos verbindet?**

Der Gerätstatus unterstützt die gleichzeitige Kontrolle vieler Kontos, der letzte Kontrollbefehl ist gültig.

**14. Gescheiterte Konfiguration mit dem IOS?**

Bei der Verbindung des IOS folgen Sie bitte nach diesem Handbuch. Wenn es nicht erfolgreich verbindet wird, schalten Sie bitte das Gerät aus und 5s später nach dem Wiedereinschalten konfigurieren Sie noch einmal.

**15. Das Handysystem wird aktualisiert und deshalb wird die APP oder die Funktionen nicht benutzbar?**

Seien das Bedienungssystem des Handys aktualisiert und die APP plötzlich nicht benutzbar, aktualisieren Sie bitte die APP zu der neuesten Version. Methode: Gehen Sie auf die APP-Startseite, klicken Sie die Taste Menü, wählen Sie die Software und prüfen, ob es eine neueste Version gibt.

**16. Hinweise auf die Entbindung des Geräts**

Wenn die Wifi des Handys und das Gerät mit gleichem Router verbindet werden, darf der Benutzer alle Verbindungen oder eigene Verbindung löschen. Wenn die Wifi des Handys und das Gerät nicht mit gleichem Router verbindet werden oder 3G/4G Netzwerk benutzen, kann nur eigene Verbindung gelöscht werden. Mit „Eigene Verbindung löschen“ kann man nur eigene Verbindung löschen. Mit „Alle Verbindungen löschen“ kann man alle Verbindungen löschen.

**17. Wenn es kein Haushaltsnetzwerk gibt:**

Wenn es kein Haushaltsnetzwerk gibt, kann man die Wifi des Handys mit AEH-W4A1 Hotspot verbinden und dadurch direct in die APP eingehen und das Gerät kontrollieren.

**List des Produkts:**

- WiFi-Modul: 1
- Bedienungshandbuch: 1
- Ersatz-Barcode: mehrere

\*Die reale Leistung ist für alle technische Informationen indiesem Handbuch maßgebend und die Hisense behält alle Erklärungsrechte vor.



# Hisense

## Hi-Smart Life

### دليل المستخدمين ل WiFi

العملاء الأعزاء، شكرا على حسن قراءة هذا الدليل للتعرف على كيفية توصيل الهاتف المحمول بالأجهزة الكهربائية المنزلية الذكية. الرجاء التمعن في قراءة التعليمات قبل استخدام المنتج والاحتفاظ بدليل المستخدمين.

مستخدمي Hisense الأعزاء، نشكركم على حسن اختياركم لوحدة WiFi الذكية بماركة Hisense وثقتكم بنا! سوف نعمل على تزويدكم بأفضل خدمة وبيئة مريحة صحية. يسعدنا أن نسمع اقتراحاتكم وأرائكم القيمة!

ملاحظات: نعتذر عن إبلاغكم في حال إدخال تعديلات إلى دليل المستخدمين.

الرجاء ملصقة الكود الثنائي الأبعاد هنا

## مكونات الجهاز الكهربائي المنزلي الذكي

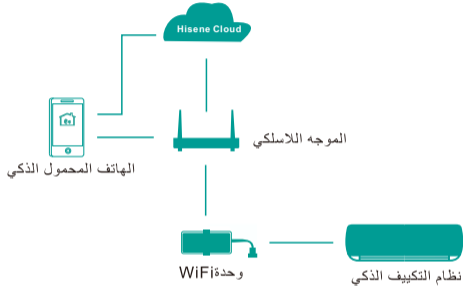

تعد وحدة WiFi من أهم مكونات الجهاز الكهربائي المنزلي الذكي، وبإمكانكم توصيل الهاتف المحمول الذكي بالجهاز الكهربائي المنزلي الذكي من خلالها. الرجاء تركيب برنامج Hi-Smart Life في الهاتف المحمول وإرسال الأوامر عن طريقه إلى وحدة WiFi لتوصيل الأوامر إلى الجهاز الكهربائي المنزلي. بعد تنفيذ الأوامر سيتم إرسال الرد إلى الهاتف المحمول من خلال نفس الطريقة، مما يحقق التحكم والإدارة الفعالين للجهاز الكهربائي المنزلي.

## مواصفات فنية لوحدة WiFi

موديل المنتج	AEH-W4A1	تردد البث	2.4GHz
مصدر الطاقة	5V / 0.5A	قدرة البث	≤20dBm
درجة الحرارة للتشغيل	0°C~40°C	رطوبة التشغيل	20%RH~85%RH

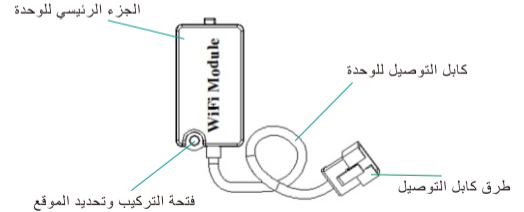

رسم توضيحي لوحدة WiFi

## طريقة تركيب وحدة WiFi 1

أكمل تطابق أطراف كابل التوصيل

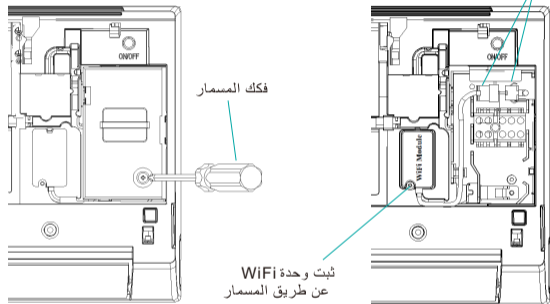

١. افتح لوحة نظام التكييف وفكك غطاء الكابل.

٢. ثبت وحدة WiFi عن طريق أدوات خاصة ووصل جزء كابل التوصيل بطرف كابل التوصيل في الريموت الداخلي.

## طريقة تركيب وحدة WiFi 2

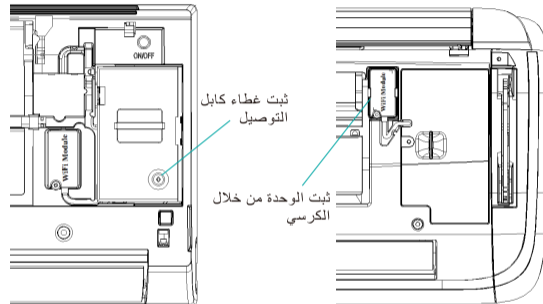

٣. ثبت غطاء كابل التوصيل عن طريق أدوات خاصة وركب وحدة WiFi

يُسْنَعَى عن مسامير التثبيت لتركيب وحدة WiFi السابقة الذكر. استخدم الكرسي لتثبيت الوحدة، ثم أكمل تطابق كابل التوصيل.

\*الرجاء الاعتماد على المنتج الواقعي وهذا الدليل قابل للمراجعة فقط.

قبل استخدام الجهاز الكهربائي المنزلي الذكي على المستخدم تركيب Application في الهاتف المحمول الذكي وتسجيل حساب خاص به لتحقيق التحكم الذكي بالمنتج. الرجاء تحميل Application (Android ومنصة IOS) وفقا لتعليمات هذا الدليل ور بط الجهاز الكهربائي المنزلي. علما بأن APP يدعم الهاتف المحمول الذكي فقط ولا الكمبيوتر اللوحي أو أجهزة محمولة اخرى.

### مواصفات الهاتف المحمول الذكي

الجهاز المحمول	Android	IOS
متطلبات النظام	Android 4.0 أو ما فوقه	IOS 7.0 أو ما فوقه
معدل التباين	800×480 أو ما فوقه	960×640 أو ما فوقه

### ⚠️ تنبيهات حول APP

قبل توصيل الجهاز الذكي بماركة Hisense WiFi الرجاء التأكد من المعلومات التالية:  
 ◀ هاتف محمول ذكي فيه برنامج Hi-Smart Life  
 ◀ موجه لاسلكي 2.4GHz يمكن له مشاركة Inter

- ◀ إبعاد اكسسوارات وحدة WiFi عن أشياء معدنية تشوش اتصال الجهاز الكهربائي المنزلي
- ◀ الرجاء ربط الجهاز الكهربائي المنزلي الذكي بالهاتف المحمول الذكي عن طريق WiFi بدلا من شبكة 3G/4G في أول مرة.
- ◀ اعلم بأن تحميل واستخدام Application ب Hi-Smart Life سوف يستهلك باقات في شبكة 3G/4G
- ◀ الرجاء اختيار نظام IOS الأصلي عند استخدام هاتف APPLE

### تنبيهات حول استخدام APP

1. طريقة تحميل APP (على الهاتف المحمول التوصيل بشبكة الانترنت) بإمكان المستخدم العثور البحث عن Hi-Smart Life في دكان PLAY Store أو APP Store للبرامج التطبيقية أو مسح الكود الثنائي الأبعاد لتحميل Application. الرجاء تركيب البرنامج التطبيقي وفقا للتعليمات.



٢. عملية التسجيل (على الهاتف المحمول التوصيل بشبكة الانترنت)  
انقر علامة Application للدخول.



1 قبل تحميل Application قم بتسجيل حساب خاص بكم لربطه بالجهاز الكهربائي المنزلي. انقر زر التسجيل لتسجيل الحساب.

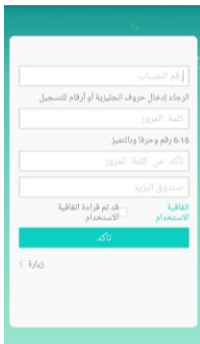

٢. املأ المعلومات المطلوبة وانقر زر التأكيد.

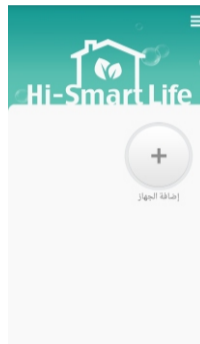

٣. ادخل الحساب وأضف الأجهزة.



٤. انقر العلامة في الأعلى على اليمين لدخول شاشة المساعدة. الرجاء اختيار الخدمات المرغوب فيها. خدمة المعلومات سوف تزودكم بخدمة الترويج من Application في حال تلف الجهاز الكهربائي المنزلي.

### ٣. إعداد الجهاز الكهربائي المنزلي ذي نظام Android (وصّل الهاتف المحمول بشبكة الانترنت)



١. انقر زر إضافة الأجهزة لربط الجهاز الكهربائي المنزلي المرغوب فيه. Wi-Fi: TP-LINKF85BC4. الظاهر في الرسم التوضيحي يقصد إلى الموجه اللاسلكي. الرجاء إدخال كلمة المرور لربط الجهاز الكهربائي المنزلي.



٢. استخدم هذه الشاشة لربط الجهاز الكهربائي المنزلي مع توضيح موديله. اربط الجهاز الكهربائي المنزلي بعد الاختيار.



٣. امسح كود الجهاز الكهربائي المنزلي كليا الذي ستجده على سطح الجهاز أو في دليل المستخدمين.



٤. انقر الخطوة القادمة بعد إتمام الخطوات السابقة.

#### ٤. عملية إعداد الجهاز الكهربائي المنزلي ذي نظام IOS (وصّل الهاتف المحمول بشبكة الانترنت)

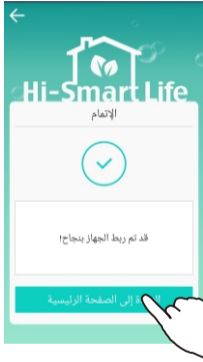

٥. بعد ربط الجهاز الكهربائي المنزلي انقر العمود إلى الصفحة الرئيسية.

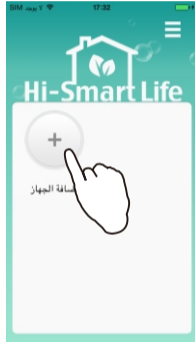

١. انقر زر إضافة الأجهزة



٢. Wi-Fi يقصد إلى الموجه اللاسلكي الذي يتصل به الهاتف المحمول. الرجاء إدخال كلمة المرور لربط الجهاز الكهربائي المنزلي.



٣. شاشة البحث عن إعدادات الأجهزة الكهربائية المنزلية. انقر زر Home في حال عدم العثور على أي جهاز كهربائي منزلي في خلال ١٠ ثوان. سوف تدخل شاشة "إعدادات" في نظام IOS

## عملية إعداد الجهاز الكهربائي المنزلي ذي نظام IOS

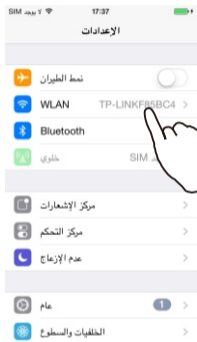

٤. انقر "الشبكة المحلية اللاسلكية"

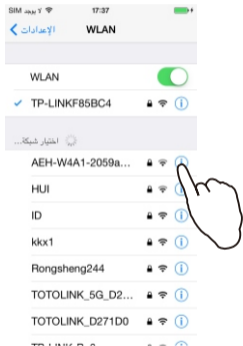

٥. اختر AEH-W4A1-XXXX ، وانقر علامات التعجب في حال عدم ظهور الاسم الكامل للوحدة. هذا الكود متطابق مع كود وحدة WiFi على دليل المستخدمين.



٦. أدخل كلمة المرور للوحدة  
12345678



٧. وصلّ الوحدة



## عملية إعداد الجهاز الكهربائي المنزلي ذي نظام IOS

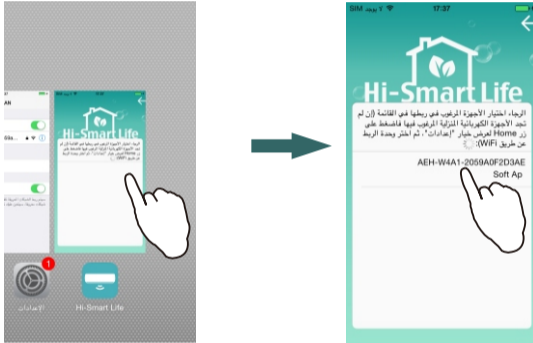

٨. انقر زر Home نقرتين وادخل شاشة Application

٩. اختر الجهاز الكهربائي المنزلي المرغوب في ربطه واتبع التعليمات الواردة في Application

## ه إزالة ربط الجهاز الكهربائي المنزلي (وصل الهاتف المحمول بشبكة الانترنت)

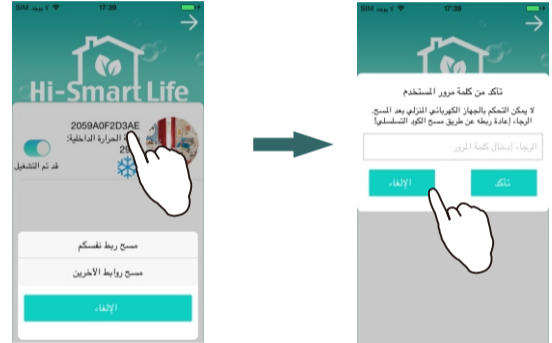

٢. أدخل كلمة المرور للحساب لإنهاء الربط.

١. في قائمة الأجهزة الكهربائية المنزلية اضغط على الجهاز الكهربائي المنزلي الذي تريد إزالة ربطه لـ ٣ ثوان حتى تظهر الخيارات في الرسم التوضيحي. امسح روابط الجميع لإنهاء ربط الجهاز الكهربائي المنزلي بالحساب.

## ٦. تغيير اسم وصورة الجهاز الكهربائي المنزلي

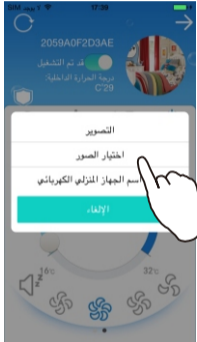

بإمكان المستخدم اختيار اسم وصورة الجهاز الكهربائي المنزلي بنفسه. انقر العلامة في الأعلى وعلى اليسار لثوان حتى ظهور زر التعديل. انقر الزر لتغيير المعلومات.

## ⚠️ تنبيهات حول استخدام الموجه اللاسلكي

نوصيكم باختيار الموجه اللاسلكي ذي التكوينات التالية

صانع الشريحة	موديل الشريحة
Qualcomm	QCA9558-AT4A
Qualcomm	TP9343-AL3A
Qualcomm	QCA9533-AL3A
Qualcomm	AR9341-AL1A
Qualcomm	AR9341-PL3A
Qualcomm	TP9343-AL3A
Broadcom	BCM5357C0KFBG
Broadcom	BCM4323
Broadcom	BCM4706KPBG
Realtek	RTL8196C

يتكون SSID و PASSWORD للموجه اللاسلكي من حروف انجليزية وأرقام ولا يدعمان لغات أخرى. يحتويان على المعلومات الأقل من ٣١ عددا.

على الموجه اللاسلكي أن يدعم وظائف بحث وإذاعة ونشر UDP بعد فتح فتحات شبكة الخارجية 6819/5820/5821/7820/7821/8080

علما بأن الموجه غير المصرح به لا يمكن الاتصال بنظام التكييف. الرجاء مراجعة علامة الموجه في أسفل التعبئة أو في دليل المستخدمين.



## أسئلة عامة:

١. كيف أقوم بتحميل APP؟  
وصّل الهاتف المحمول بشبكة الانترنت و ابحث عن Hi-Smart Life في PLAY Store (لمستخدم Android) أو APP Store (لمستخدم IOS). امسح الكود الثنائي الأبعاد في دليل المستخدمين لتحميل APP
٢. كيف أقوم بالتسجيل؟  
ادخل شاشة تسجيل Hi-Smart life وانقر زر التسجيل. ادخل الصفحة التالية وأدخل اسم الحساب وكلمة المرور والعنوان الإلكتروني. اقبل شروط اتفاقية المستخدمين.
٣. كيف أقوم بتغيير كلمة المرور؟  
بعد دخول الحساب انقر زر القائمة في الأعلى على اليمين، ثم قم بتغيير كلمة المرور في المعلومات الشخصية.
٤. ماذا أعمل في حال نسيان كلمة المرور؟  
انقر "نسيت كلمة المرور" بعد دخول شاشة التسجيل وأدخل اسم الحساب وكلمة المرور، ثم انقر زر "التأكد". سيتم إرسال كلمة المرور الجديدة إلى هاتفكم المحمول وادخل الحساب بها. الرجاء تغيير كلمة المرور.
٥. كيف أخرج من الحساب؟  
انقر زر القائمة في الأعلى على اليمين، ثم اختر "الخروج".
٦. كيف أقوم بإعداد الجهاز الكهربائي المنزلي (ربط الجهاز الكهربائي المنزلي)؟  
الرجاء التمعن في قراءة تعليمات المستخدمين للمزيد من التفاصيل.
٧. لماذا لا أستطيع العثور على الجهاز الكهربائي المنزلي في شاشة البحث عن APP عند إعداد الجهاز الكهربائي المنزلي؟  
أ. تأكد من توفر الشبكة اللاسلكية.  
ب. تأكد من توصيل الجهاز الكهربائي المنزلي.  
ت. تأكد من توصيل الهاتف المحمول والجهاز الكهربائي المنزلي عن طريق نفس الموجه اللاسلكي.

## أسئلة عامة:

٨. لماذا لا أستطيع التعامل بالجهاز الكهربائي المنزلي بعد ربطه بالهاتف المحمول الذكي؟  
شغل Application الذكي من جديد أو وصل الهاتف المحمول الذكي بالشبكة اللاسلكية من جديد.
٩. كيف أقوم بإعادة تكوين الجهاز الكهربائي المنزلي؟  
بإمكانكم إعادة تكوين الجهاز الكهربائي المنزلي إجباريا في حال اختلال الربط. بعد توصيل مصدر الطاقة بنظام التكييف ل٥ ثوان انقر زر التارجح على الريموت ٦ نقرات وقم بإعادة تكوين الجهاز الكهربائي المنزلي بعد انطلاق ٥ أصوات مستمرة.
١٠. كيف أقوم بإنهاء ربط الجهاز الكهربائي المنزلي؟  
على شاشة قائمة الاجهزة الكهربائية المنزلية اختر الجهاز الكهربائي المنزلي المرغوب فيه وانقره ل٢-٣ ثوان بعد ظهور التعليمات امسح ربطه أو روابط جميع المستخدمين.
١١. لماذا لا أستطيع دخول شاشة التحكم للجهاز الكهربائي المنزلي المربوط؟  
أ. تأكد من توصيل الهاتف المحمول بشبكة الانترنت.  
ب. لا تستطيع دخول شاشة التحكم في حال عدم توفر شبكة الانترنت. التأكد من توصيل الجهاز الكهربائي المنزلي بشبكة الانترنت.  
ت. وصل مصدر الطاقة مجددا بعد قطعه ل١٠ ثوان.  
ث. قلل من عدد الأجهزة التي تشارك في شبكة الانترنت عن طريق الموجه اللاسلكي.  
د. تأكد من صحة اسم الموجه اللاسلكي وكلمة المرور وقم بإعادة إعداد الجهاز مجددا.
١٢. كيف أقوم بتغيير اسم وصورة الجهاز الكهربائي المنزلي؟  
على شاشة التحكم بالجهاز الكهربائي انقر الصورة في الأعلى على اليسار. سوف ترى اسم وصورة الجهاز الكهربائي المنزلي وغيرهما عند الضرورة.
١٣. كيف أقوم بربط أكثر من جهاز كهربائي منزلي؟  
الجهاز الكهربائي المنزلي يدعم أكثر من طرف تحكم نهائي وسيتم تنفيذ آخر أمر.
١٤. لماذا أفضل في إعداد الجهاز الكهربائي المنزلي عن طريق IOS؟  
عند ربط IOS اتبع التعليمات الواردة في الدليل. اقطع مصدر الطاقة في حال فشل الإعداد، وحاول إعادة التكوين بعد توصيل مصدر الطاقة ل٥ ثوان.

١٥. بعد تحديث نظام الهاتف المحمول لماذا لا أستطيع استخدام Application أو وظائفه؟

بعد تحديث نظام التحكم للهاتف المحمول الرجاء تحديث APP حتى آخر طبعة في حال عدم تشغيله. ادخل شاشة APP وانقر القائمة في الأعلى على اليمين واختر معلومات البرنامج للتأكد من توفر آخر طبعة.

١٦. توضيحات حول إنهاء ربط الجهاز الكهربائي المنزلي

اجعل الهاتف المحمول والجهاز الكهربائي المنزلي بنفس الموجه اللاسلكي وبإمكان المستخدم إنهاء روابط كل المستخدمين. إن لم يكن الهاتف المحمول والجهاز الكهربائي المنزلي بنفس الموجه اللاسلكي أو يكونا في شبكة 3G/4G فمن الممكن إنهاء الربط الخاص بكم. "إنهاء الربط الخاص بي" يقصد إلى إزالة الربط ما بين حسابكم والجهاز الكهربائي المنزلي، "إنهاء روابط كل المستخدمين" يقصد إلى إزالة روابط كل المستخدمين.

١٧. طريقة الاستخدام في حال عدم توفر شبكة الانترنت

بإمكانكم توصيل WiFi لهاتفكم بنقطة AEH-W4A1 الساخنة ودخول شاشة تحكم Application

جدول اكسسوارات:

- وحدة WiFi: 1
- دليل المستخدمين: ١
- أكواد احتياطية: عديدة

\*الرجاء الاعتماد على المواصفات والأداء الواقعية بدلا من المواصفات المكتوبة في الدليل. تحتفظ شركة Hisense بحقوق الشرح النهائي.